



# [BYNATURE]

*Enjoy. Breathe. Feel good.*

CATALOGUE  
(FRANÇAIS)

# SPÉCIALISTES EN DESIGN BIOPHILIQUE

*Nous créons des relations fortes entre la nature et l'environnement intérieur conçu par l'homme.*

## BYNATURE : LA VISION

La nature joue un rôle essentiel dans nos vies. Elle contribue à l'amélioration de notre bien-être, de notre degré de bonheur, de notre santé et même de notre productivité. Toutefois, du fait que nous passons 85% de notre temps à l'intérieur.

Chez ByNature, nous avons la conviction que tout espace peut-être transformé, tout environnement intérieur amélioré pour une meilleure santé. Nous avons pour mission d'apporter la nature dans la vie de tous et de toutes, par le moyen d'une expérience individuelle pour que chacun *vive mieux, respire mieux et se sente mieux.*



## BYNATURE : LES MISSIONS

Chez ByNature, avec notre équipe de passionnés, nous nous engageons à partager notre expertise et nos connaissances en biophilie pour introduire vie et plantes dans vos maisons et vos bureaux.

Toutefois, nous serions incapables d'accomplir notre mission sans l'aide de notre réseau de partenaires, en constante expansion. Cette équipe de visionnaires comprend architectes, designers, paysagistes, ingénieurs ainsi que les créateurs les plus innovants, dans le but de créer et de faire en sorte que l'accès aux technologies les plus avancées vous soit facilité avec l'objectif final de faire de votre espace de vie un lieu plus agréable.

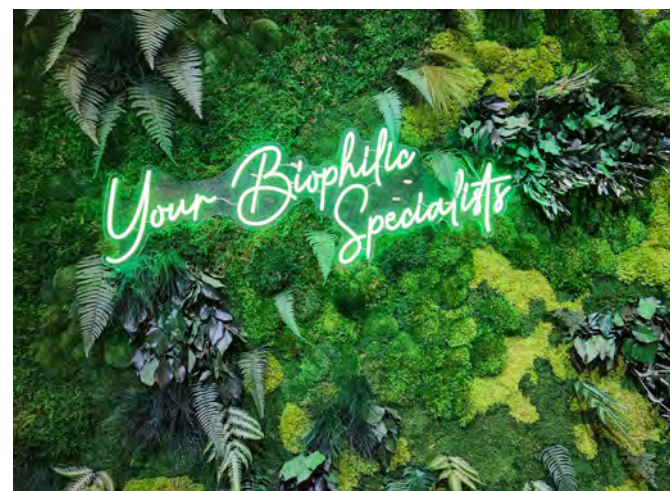

## CANADA & ETATS-UNIS

ByNature est présent partout en Amérique du Nord et dispose d'un *réseau d'ambassadeurs* aux États-Unis et au Canada. Notre réseau de représentants expérimentés offre un accompagnement exceptionnel tout au long du processus.

Quel que soit la taille ou l'emplacement de votre projet, contactez dès aujourd'hui un représentant de ByNature et découvrez comment le design biophilique peut créer un environnement de travail plus sain, plus convivial et plus productif.



## NOS SERVICES



Consultation



Design



Production



Entretien



Installation

# SOMMAIRE

## STABILISÉ



Mossart

Lichen Caribou

Sphères et Anneaux

Logos Personnalisés

Murs de Mousses Mélangées

Mousse Boule

Mousse Excentrique

Mousse Plate

Folia Plantes stabilisées

Arbres stabilisés

4

6

8

12

14

16

18

19

20

22

26

## ARTIFICIEL

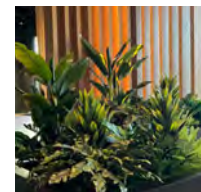

Plantes Artificielles

Panneaux de Végétaux Artificiels

Plafonds Artificiels

28

29

32

36

## VIVANT



Cadres Végétaux "Live Pictures"

Murs Végétaux NextGen

Cloisons Amovibles

39

40

43

45

## JARDINIÈRES



Pots à Arosage Automatique

Jardinières Personnalisées

46

47

48

## SUSPENSIONS VÉGÉTALES



Suspension Well

Suspension Lumineuse Well

Suspension Hemisphere

Suspension Lumineuse Hemisphere

Suspension Lumineuse Bablylon

53

54

55

56

57

58

## REVÊTEMENTS NATURELS

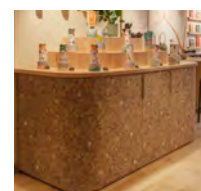

Naturaliège

Gencork

PapierFlora

59

60

61

62

## LA MOUSSE STABILISÉE, QU'EST-CE QUE C'EST ?

Les créations Mossart sont faites à 100% de mousses naturelles qui ne nécessitent ni arrosage, ni lumière, ni taille. Cueillie selon des procédés respectueux de l'environnement, les mousses, plantes et fleurs ne sont plus vivantes et ne nécessitent qu'un entretien minimal, voire nul.

Elles sont conservées grâce à une opération réalisée sans l'aide de produits chimiques mais à base d'huile naturelle et de colorant alimentaire naturel. Comme l'huile reproduit les caractéristiques de l'eau au coeur de la plante, les végétaux conservent l'apparence de la vie, et ceci pour une durée pouvant aller jusqu'à des mois ou des années (de 6 mois à 5 ou 10 ans pour les plantes et les fleurs, et 8 ans et plus pour les mousses stabilisées – prière de se référer à l'espérance de vie de chaque plante spécifiquement)

## COMMENT ENTRETIEN-ON LA MOUSSE ET LES PLANTES STABILISÉES ?

Les produits stabilisés sont destinés à la décoration en intérieur exclusivement. Leur douceur au toucher peut varier en fonction du taux d'humidité dans la pièce. Dans un environnement très sec (en dessous de 30% d'humidité), il se peut que le lichen caribou se dessèche. Cependant vous constaterez que ces produits retrouvent leurs propriétés de souplesse dès qu'on les place dans un milieu raisonnablement humide, or lorsque l'humidité de l'air retrouve un taux normal. Ces variations sont ordinairement de cause saisonnière. On considère qu'une humidité normale se situe entre 45 et 65%.

Notez qu'indépendamment de son « état de douceur » l'aspect de la plante ne change pas. Une fois que le niveau d'humidité et la température reviennent à la normale cependant, la mousse (lichen caribou) retrouvera sa douceur originelle. Évitez à tout prix d'arroser ou de vaporiser les produits stabilisés, et de même, tenez les hors de la lumière directe du soleil. Ceci permettra à vos produits stabilisés de se maintenir jusqu'au terme de leur espérance de vie tout en conservant leurs couleurs, formes et textures.

## INFORMATIONS IMPORTANTES

Vous remarquerez pendant les premiers mois une **senteur naturelle** qui se **dissipera progressivement**. Si nécessaire, vous pouvez **soigneusement les dépoussiérer** à l'aide d'un sèche-cheveux à faible température.

Les produits stabilisés sont naturels. Par conséquent, une variation des couleurs est possible.

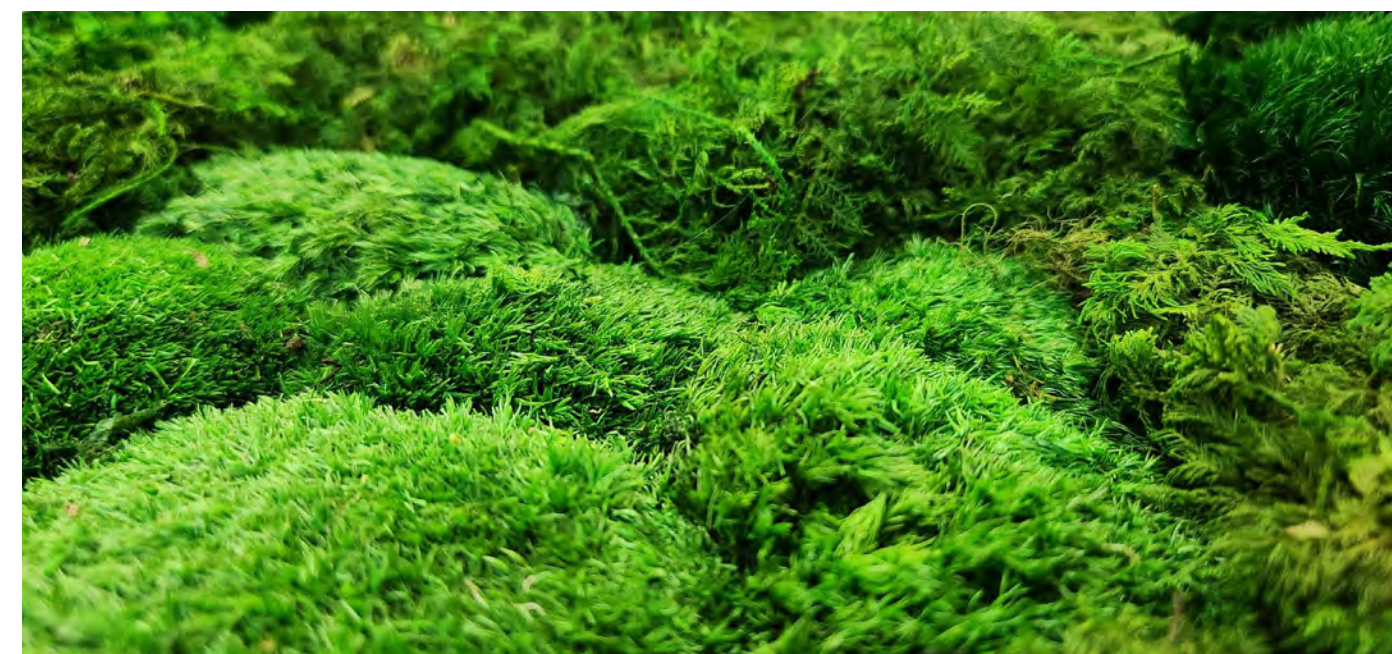

# STABILISÉ

Nos plantes et mousses sont stabilisées suivant une méthode innovante et écologique utilisant à 100% huile naturelle et colorant alimentaire. Le processus permet de garder aux plantes leur authenticité sans l'inconvénient de l'entretien.

Des murs Mossart aux cadres Folia, ByNature est fière de fournir un large éventail de produits stabilisés susceptibles de satisfaire toute entreprise créative.

# MOSSART

Nos créations Mossart, faites entièrement à partir de mousses organiques, sont naturelles à 100%. Les produits Mossart ne sont plus vivants et, de fait, ne nécessitent ni lumière solaire, ni taille, ni arrosage et très peu d'entretien.

## LES PANNEAUX MOSSART

Pour l'installation murale

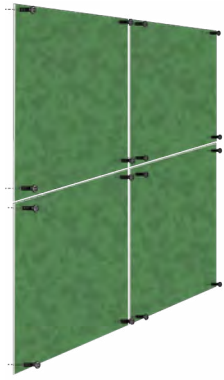

### INSTALLATION DES PANNEAUX

- Panneaux préconstruits
- Il suffit de visser les panneaux à leur emplacement
- Tailles et formes sur-mesure
- Aspect uniforme

### OPTIONS DE SUPPORT



Eco-feutrine  
(à base de plastique recyclé)



Flexi-feutrine  
(pour les surfaces incurvées)



Liège



Bois



Aquilux\*

\*Les supports standards sont l'aquilux et le liège. Les autres sont disponibles, moyennant des frais supplémentaires.

## LES BORDS

Finissions des bords disponibles



Bords nus



Bords en mousse



Garniture aluminium



Garniture boisée



Cadre en bois

## CADRES MOSSART

Nos options de cadres en bois

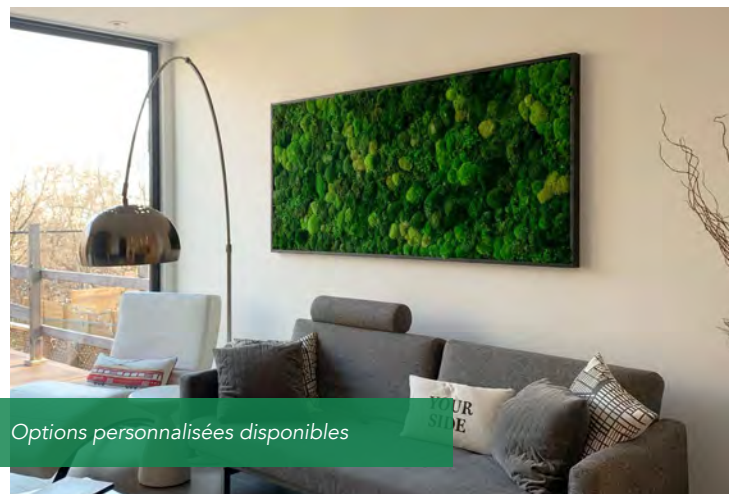

Options personnalisées disponibles



Ash Whitewashed



Ash Clear



Walnut Stained



White Painted



Grey Stained



Ink Black

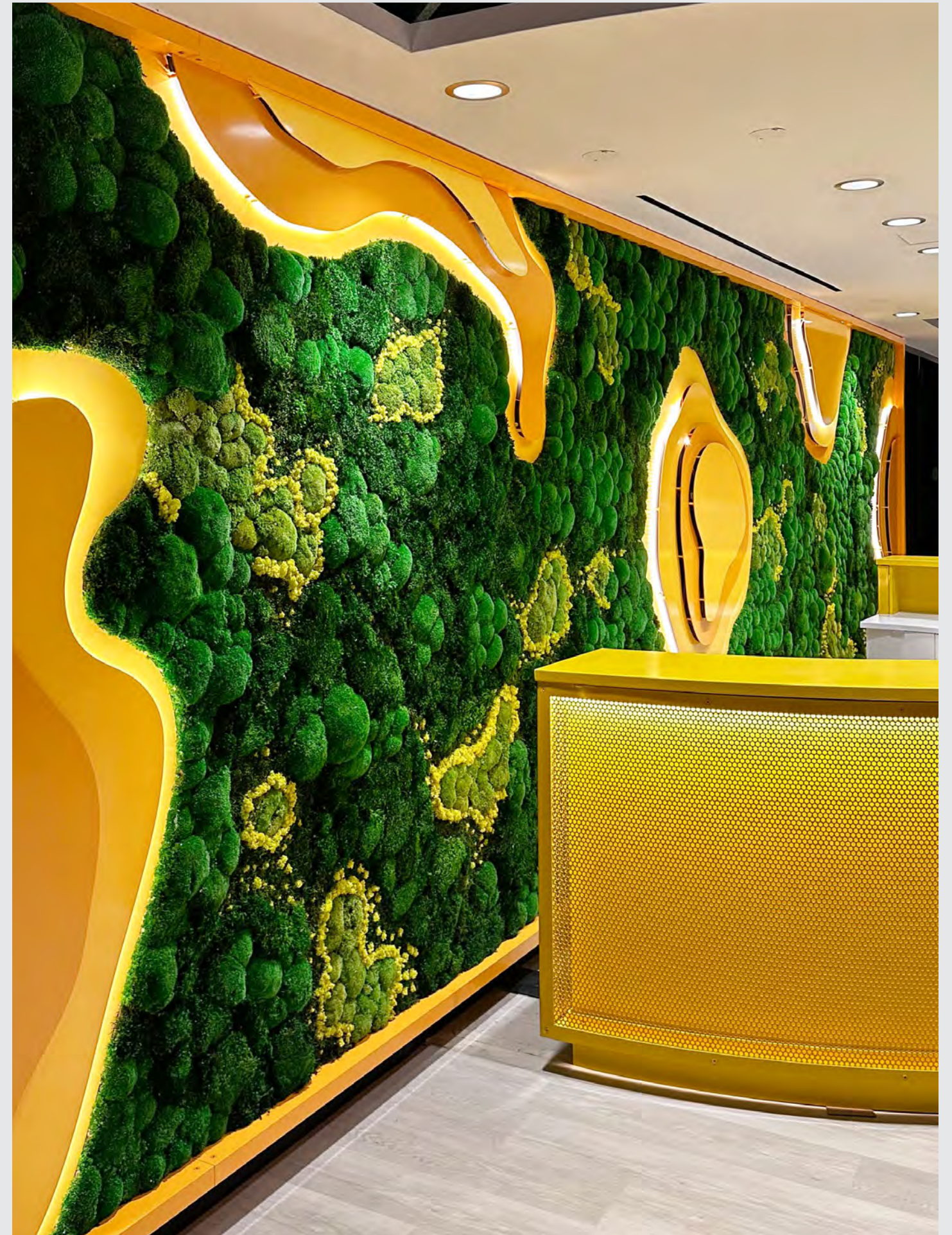

## LICHEN CARIBOU

Le lichen caribou de ByNature est notre mousse la plus populaire. Des teintes naturelles aux plus audacieuses, le lichen stabilisé est disponible en plus de 25 couleurs pour créer des designs uniques et luxuriants.



Vert Foncé CA

D'une épaisseur de 4cm (2 pouces) et teintée avec des colorants alimentaires de différentes couleurs. Les couleurs particulières (hors catalogue) sont disponibles sur demande et pour les grandes quantités seulement.

### OPTIONS DE TEXTURES

#### Qualité A

Qualité supérieure, composée de la partie "tête" de la mousse



#### Qualité B

Composée d'un mélange de "têtes" et de "pieds".



Vert Foncé NO

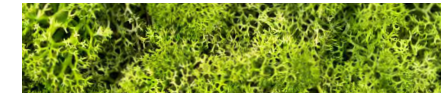

Vert Medium NO



Olive NO



Vert Printemps NO

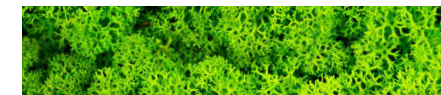

Vert Pelouse Clair NO



Vert Pelouse NO



Vert Pin NO



Vert Menthe NO



Naturel NO



Gris Argenté NO

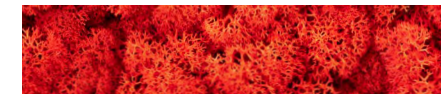

Rouge NO

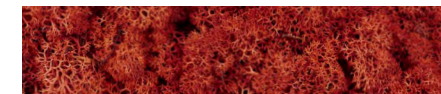

Sienne NO



Jaune NO

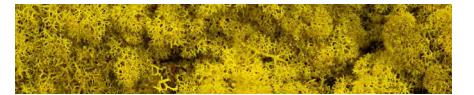

Jaune Citron NO

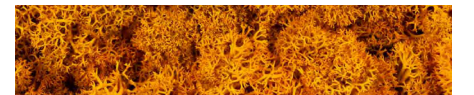

Orange NO



Violet NO

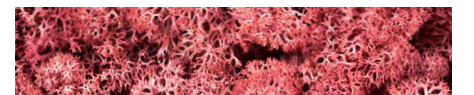

Bordeaux NO



Rose NO



Bleu Acier NO



Bleu Lavande NO

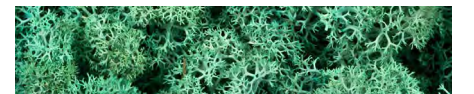

Bleu Pacifique NO



Azur NO



Bleu Classique NO

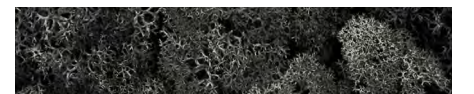

Charbon NO

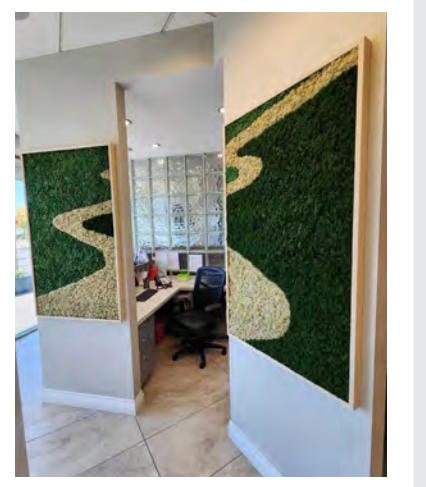
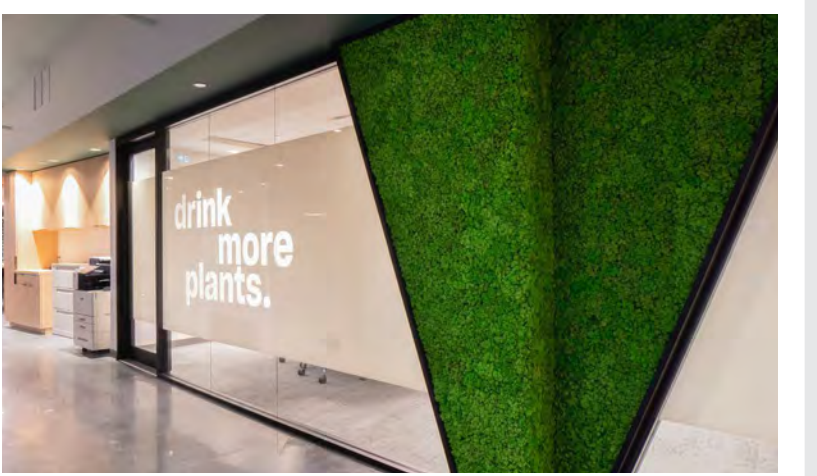
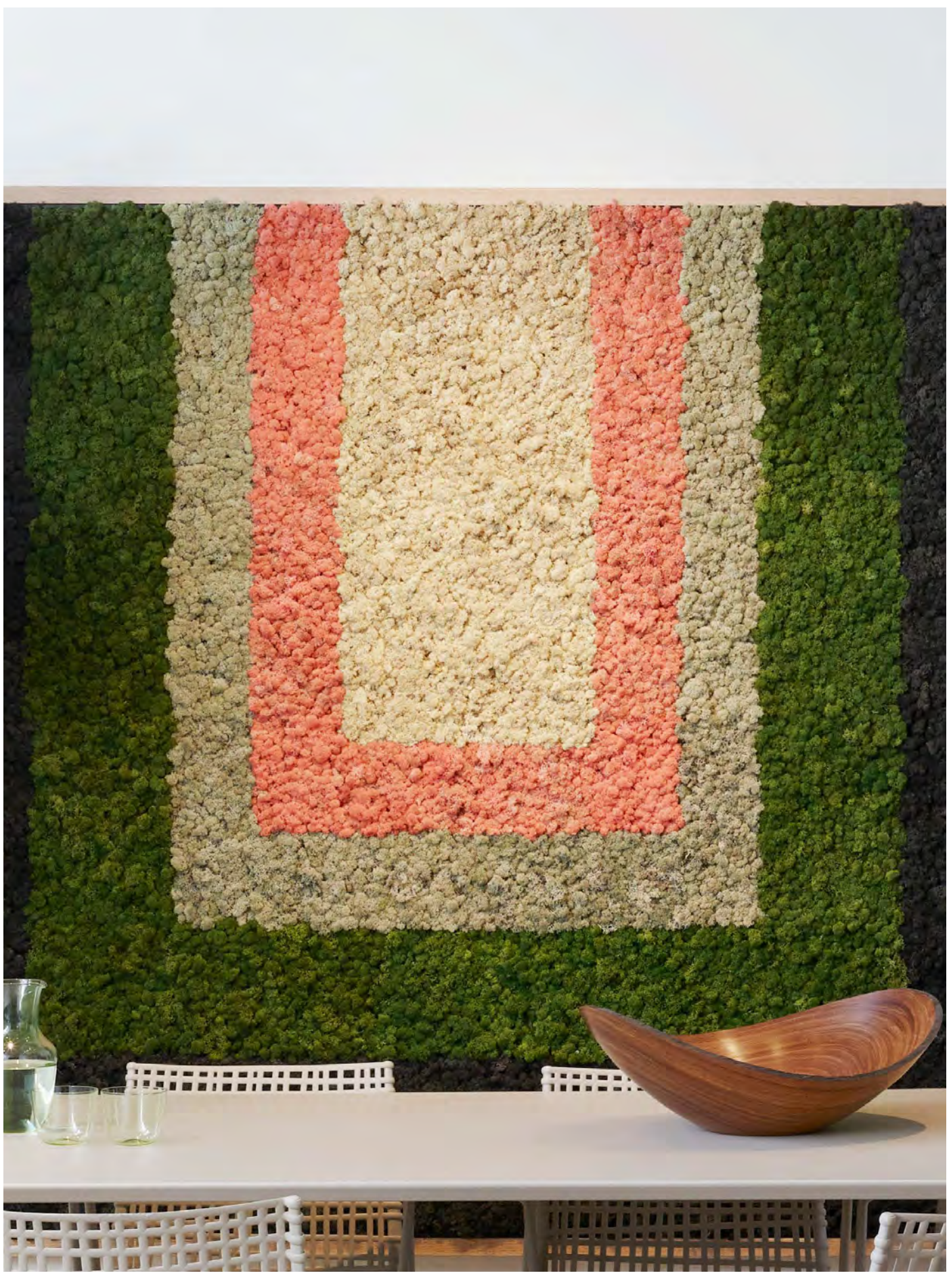



## SPHÈRES

Les spheres sont des boules de faible poids faites de mousses (lichen caribou) et possédant des qualités d'absorption phonique. Elles sont conçues pour être suspendues au plafond et peuvent être réalisées à partir de toutes les couleurs que nous proposons dans la gamme Lichen.

Options de tailles des Sphères (Diamètre)

8-15-20-30-40-60-75 cm  
(3") (6") (8") (12") (16") (24") (30")

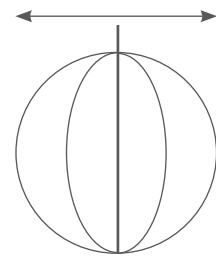

Tailles personnalisables sur demande.



## ANNEAUX

Les anneaux sont des cercles de mousse placés dans de superbes cadres arrondis en bois naturel qui peuvent être aisément montés au mur et disposés à plat en centre de table. Vous pouvez choisir parmi tous les types de mousses dont nous disposons et dans toutes les couleurs que nous proposons pour remplir le cadre, ce qui donne lieu à une très grande variété de couleurs et de rendus.

Options de tailles (diamètre)

40 - 45 - 50 cm  
(15") (17") (20")

8 - 10 cm  
(3" - 4")

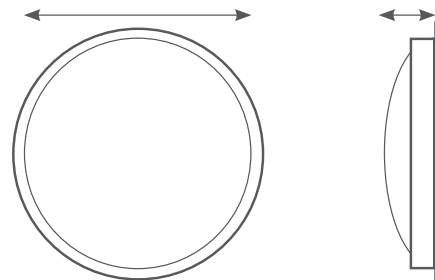

Tailles personnalisables sur demande.



### FONCTIONS ACCOUSTIQUES

Les panneaux muraux Mossart possèdent de notables qualités d'absorption phonique. Selon une étude menée par le Centre for Architectural Ecology at the British Columbia Institute of Technology (BCIT), l'absorption phonique est relativement élevée en ce qui concerne les taux de signal (normes NRC et SAA) équivalent à une planche en fibre d'une épaisseur de 2cm ou à une moquette posée sur un sous-tapis. L'absorption de cette amplitude peut améliorer l'acoustique d'une salle de classe ou d'un amphithéâtre en facilitant l'intelligibilité de la parole humaine et la qualité de la communication verbale.

### RESISTANCE AU FEU

La résistance au feu des panneaux monochromes en mousse (lichen caribou) de ByNature a été testée pour déterminer les caractéristiques d'inflammabilité des surfaces de matériaux et composants de construction. Ce test est réalisé dans des conditions de laboratoire.

Après examen de trois spécimens identiques, les résultats confirment que les panneaux Mossart ByNature ont un Degré Moyen de Propagation des Flammes (Average Flame Spreading Rating – FSR) de 95, et une Classification Moyenne d'Enfumage (Smoke Developed Classification – SDC) de 445.

## LOGOS PERSONNALISÉS

Un logo est un élément clé de l'identité visuelle d'une organisation. Ajouter votre logo personnalisé à votre hall d'entrée de bureau, à la réception, à la salle d'attente, à la salle de réunion ou au restaurant crée une mémorable image de marque pour l'espace professionnel de votre organisation.

ACRYLIQUE



BOIS

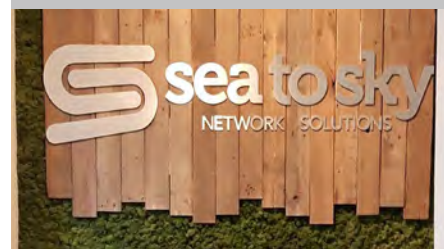

CONTOURS EN ACRYLIQUE



CONTOURS EN BOIS



CONTOURS EN MÉTAL



DÉCOUPÉ ET RECOUVERT DE MOUSSE



LETTRES EN MÉTAL



MOUSSE



MOUSSE INTÉGRÉE DANS LOGO EN BOIS



NÉON EN LED

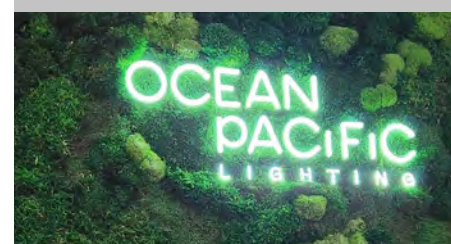

RÉTROÉCLAIRÉ



## MURS DE MOUSSES MÉLANGÉES

Composées d'un mélange très organique de mousses de différents types, ces réalisations comptent parmi celles qui offrent l'aspect le plus naturel des applications murales de notre gamme Mossart.

(c) photo: teatrx inc.

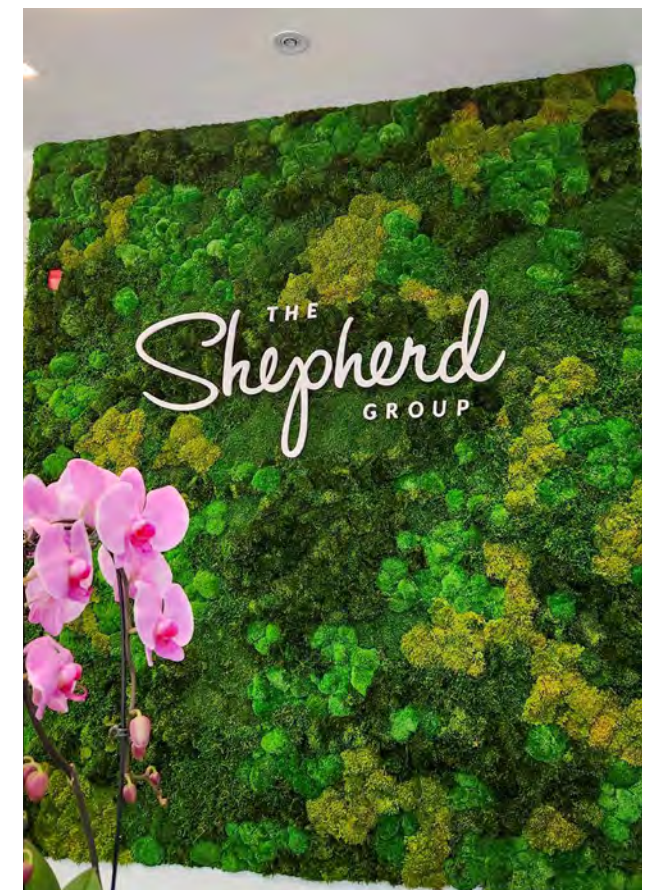
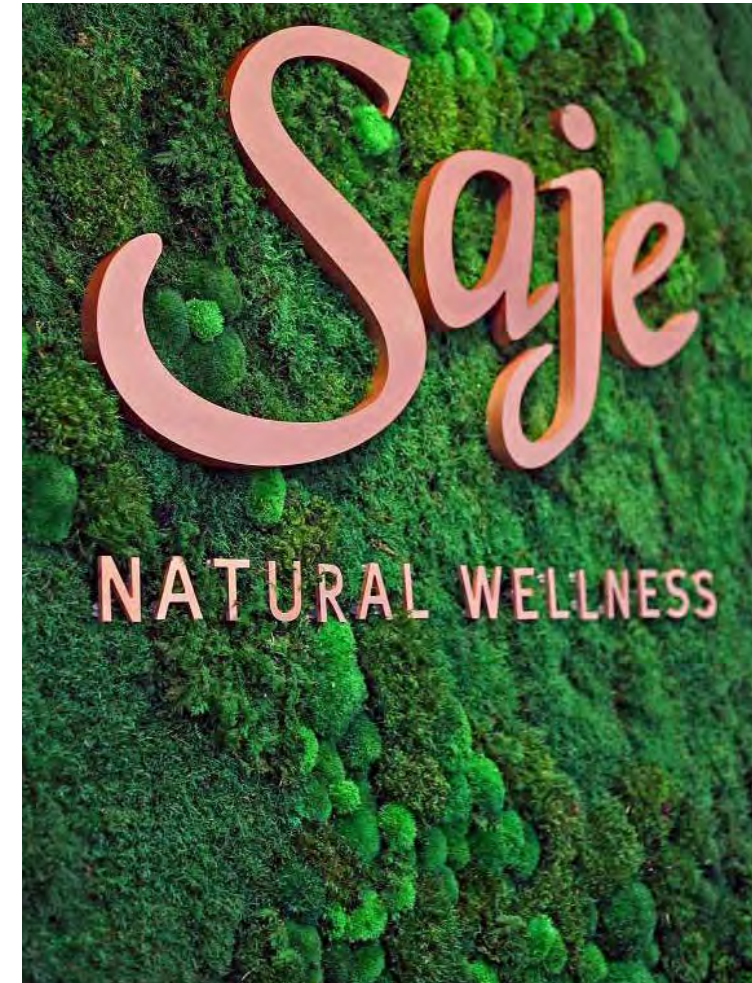
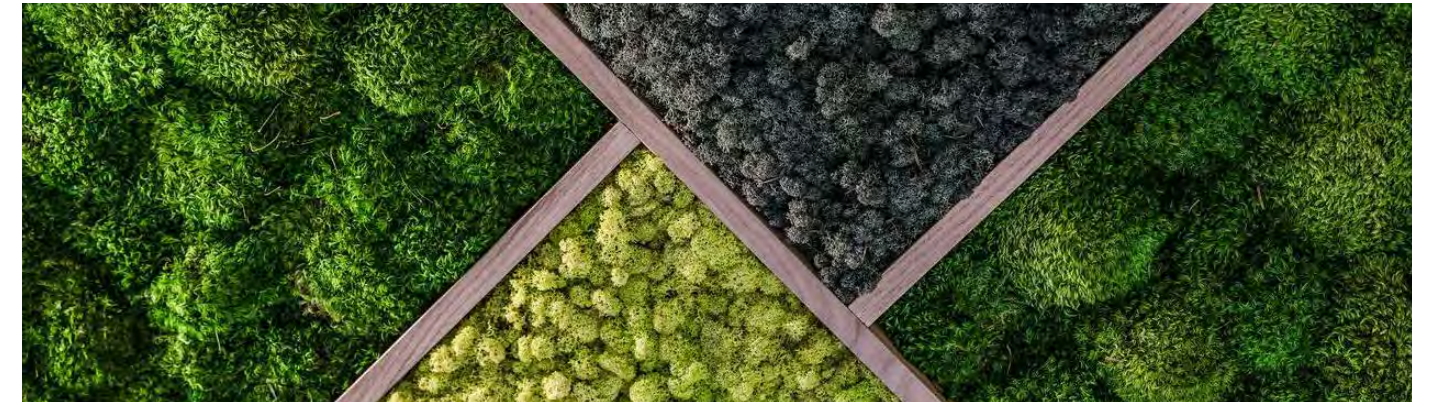

## MOUSSE BOULE

Quel que soit le type d'intérieur, la mousse boule de ByNature sera le véhicule d'un look moderne et chic. La Mousse Boule est utilisée dans le cadre de la création de décors originaux et elle est souvent appliquée en tant que tenture murale ou de plafond. Elle existe sous de nombreuses couleurs et tailles. Nos panneaux standards font environ 6 cm (2.5") d'épaisseur.

Davantage d'options sont disponibles sur demande.

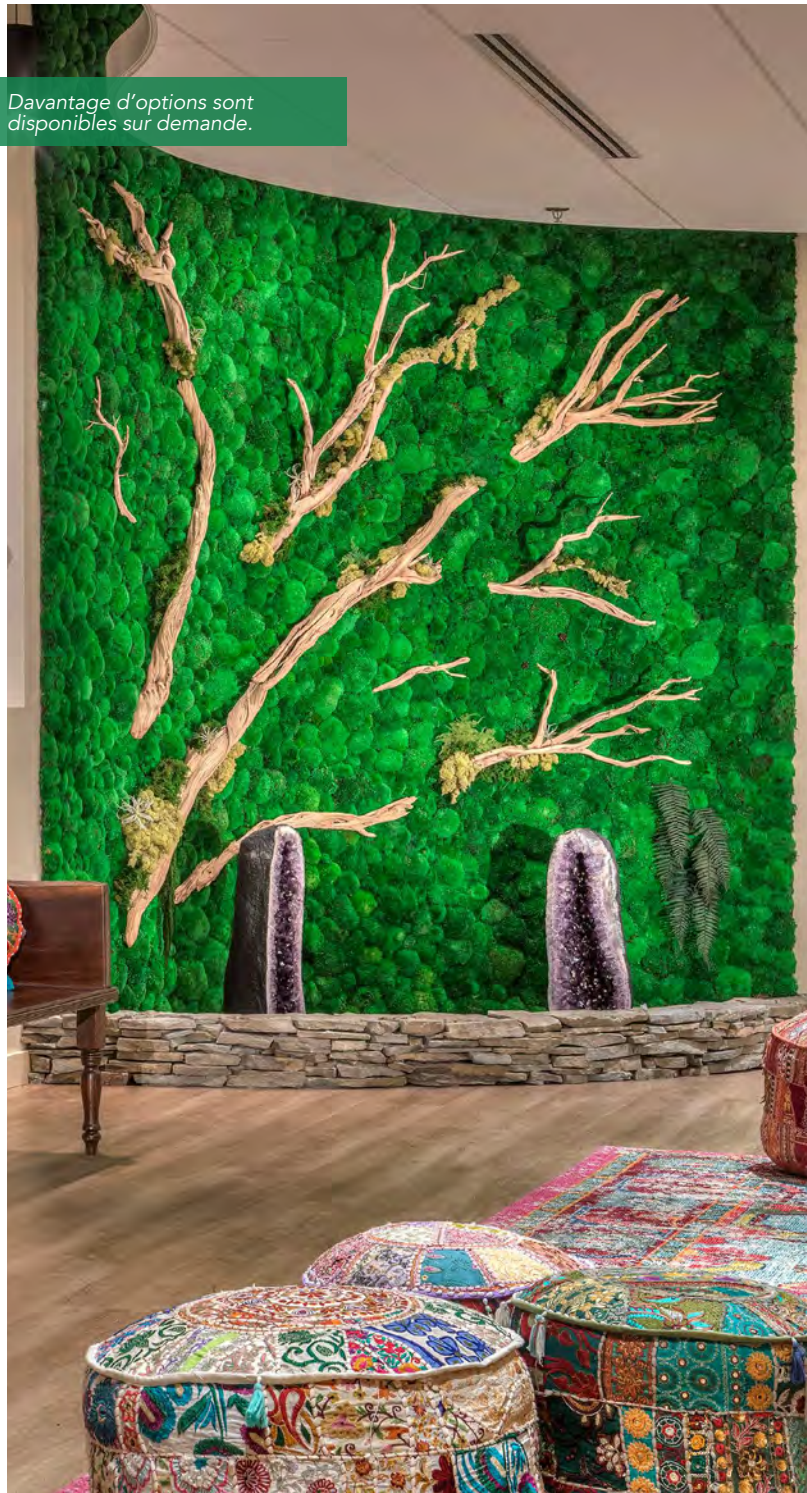

## MOUSSE EXCENTRIQUE

Nos variétés de mousse au toucher unique apportent une texture subtile et un attrait visuel supplémentaire à tout projet. Ces types de mousse, moins connus, sont idéaux pour ajouter des textures naturelles intéressantes et une profondeur de couleur aux projets.

Mousse Colombienne

Davantage d'options sont disponibles sur demande.



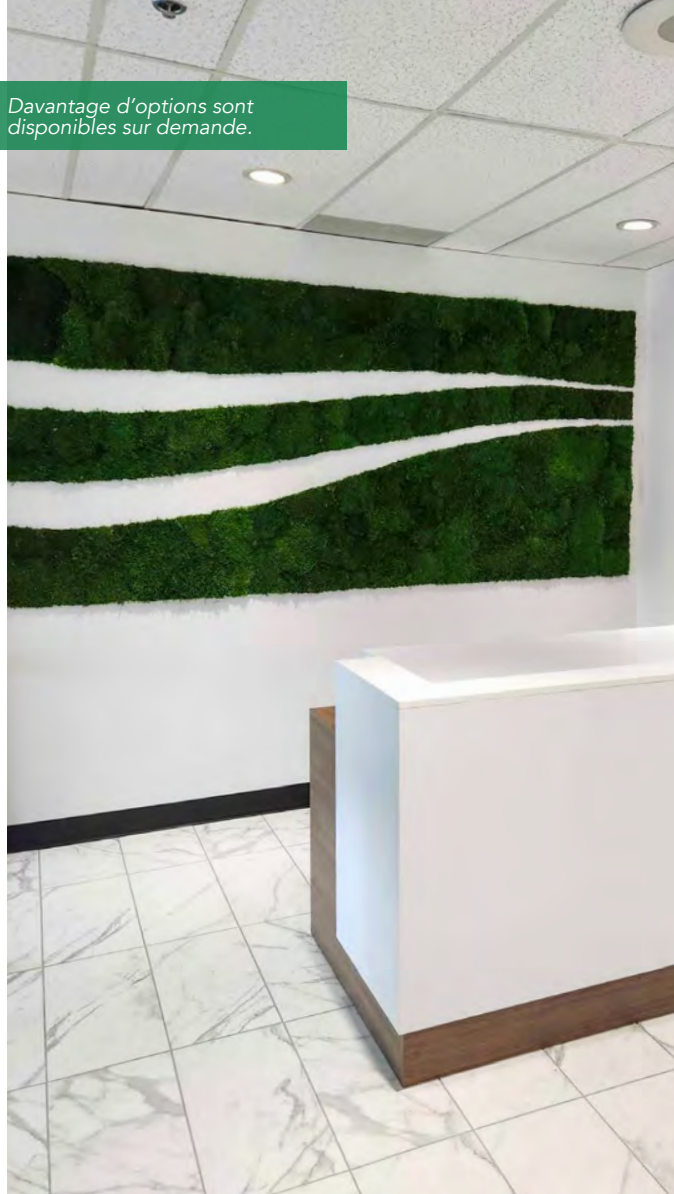

Davantage d'options sont disponibles sur demande.

## MOUSSE PLATE

La mousse plate de ByNature diffuse une sensation très naturelle et très organique quelles que soient les caractéristiques de votre lieu. La mousse plate est utilisée dans le cadre de la création de décors originaux et elle est souvent appliquée en tant que décoration murale ou de plafond. Elle existe sous de nombreuses nuances de vert, en version stabilisée ou séchée. Nos panneaux standards font environ 3 cm (1.25") d'épaisseur.



Mousse Plate Vert Foncé



Mousse Plate Vert Clair



Mousse Plate Séchée



Mousse Plate Roche



## FOLIA PLANTES STABILISÉES

La gamme exclusive Folia de ByNature est réalisée à 100% plantes naturelles stabilisées. On peut s'en servir pour créer une infinité de motifs, depuis les centres de tables jusqu'aux créations murales ou encadrées. Ces éléments de décoration naturels dureront des années et ne nécessitent qu'un entretien minimum (pas besoin de lumière naturelle, de taille, ni d'eau).



- Aucune limite de taille ou de motif
- Plus de 70 variétés de plantes disponibles
- Plus de 20 variétés de plantes disponibles
- 100% naturel
- Ne nécessite presque aucun entretien, ni arrosage, ni lumière naturelle
- Décor naturel stabilisé de très longue durée

*Demandez-nous notre catalogue de plantes et fleurs stabilisées*

ENVIRON 25% DE FEUILLAGE



ENVIRON 50% DE FEUILLAGE



ENVIRON 75% DE FEUILLAGE



PLUS DE 75% DE FEUILLAGE

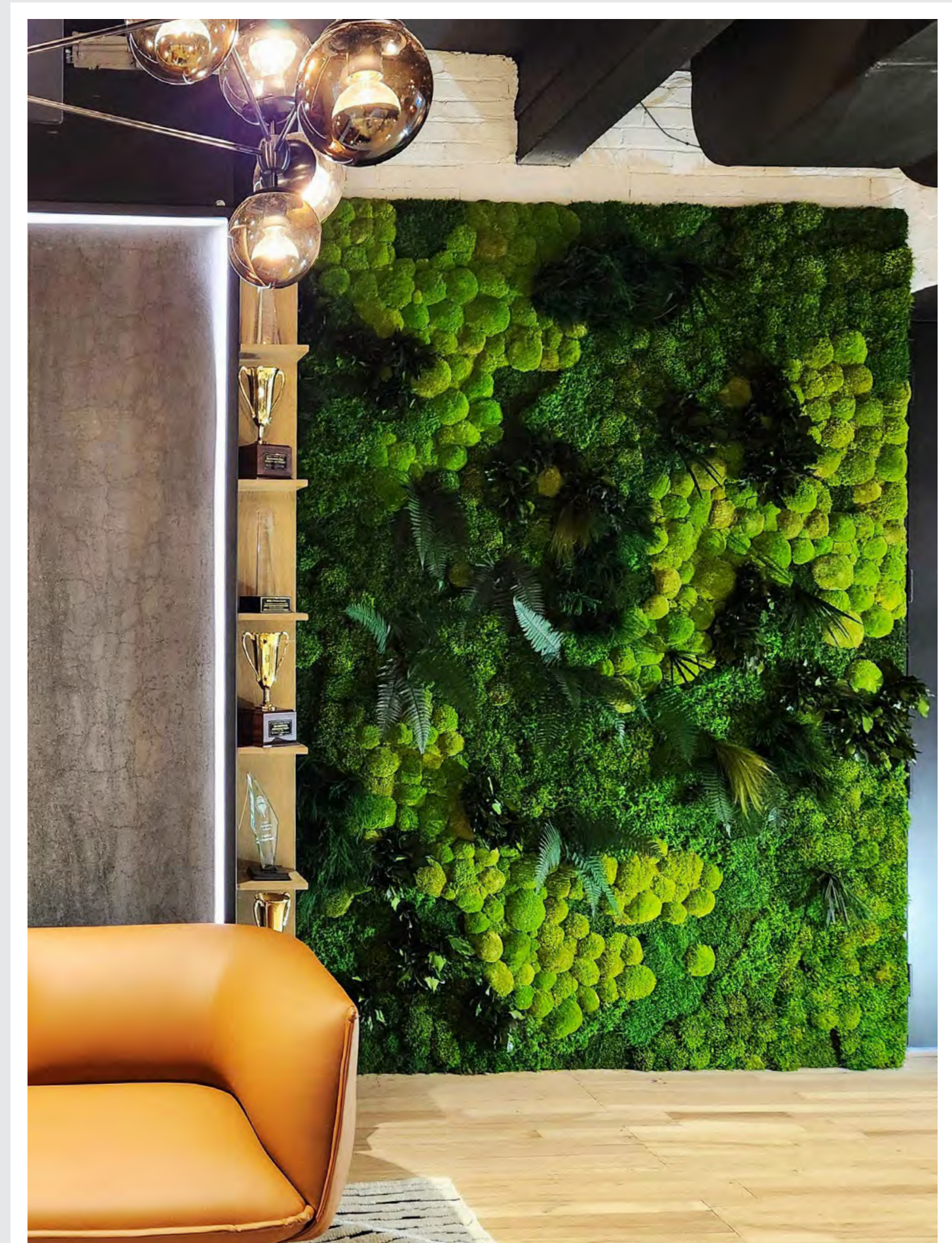

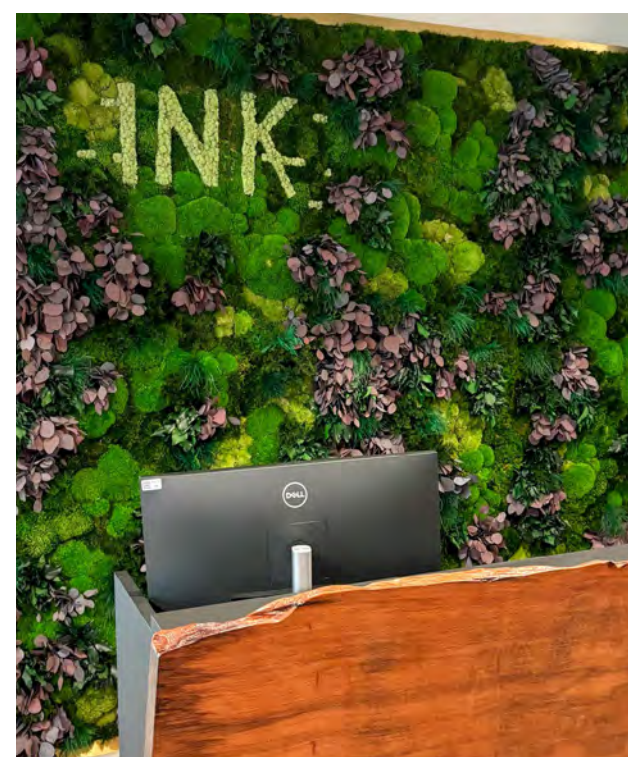
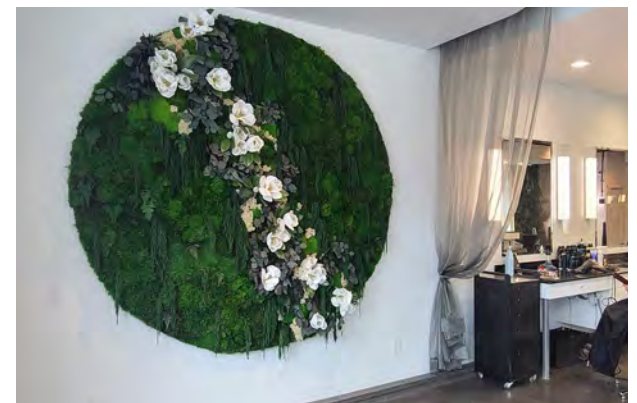
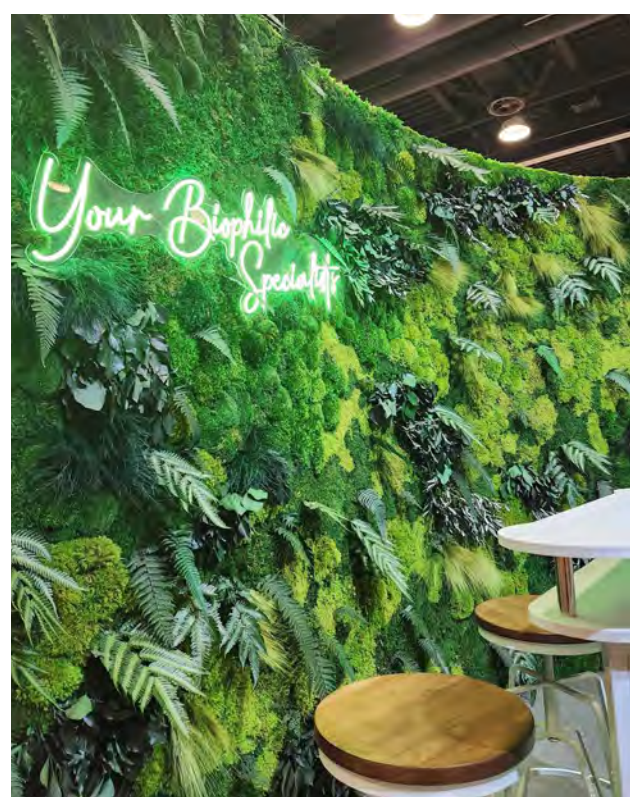
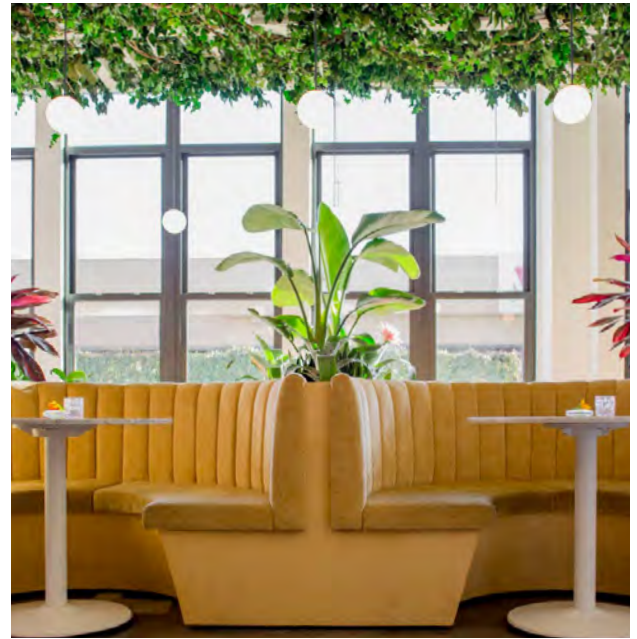

## ARBRES STABILISÉS

La gamme exclusive d'arbres stabilisés ByNature's est naturelle à 100%. Grâce à un procédé innovant, l'humidité contenue dans l'arbre est remplacée par une solution à base de glycérine végétale, un produit qui ne s'évapore pas avec le temps. Ce procédé a pour vertu de conserver à l'arbre son aspect et sa beauté naturels pendant des années avec seulement un entretien minimal (ni arrosage, ni taille, ni lumière naturelle).

- Ne nécessite presque aucun entretien, ni arrosage, ni lumière naturelle
- De très longue durée
- Plus de 50 espèces différentes
- Tailles allant de 30 cm à 6m
- 100% naturel

Grande diversité de tailles, formes, textures et couleurs disponible



## PLANTES ARTIFICIELLES

Imitation extrêmement proche de la nature, les couleurs et textures authentiques répliquent à la perfection les plantes vivantes et, tout comme les végétaux vivants, ont une action positive sur la façon dont les gens se sentent en intérieur. Lorsque les options plantes vivantes ou stabilisées ne conviennent pas en raison de conditions particulières, ces fabuleuses plantes artificielles constituent la meilleure alternative.

More than 100 options available



# ARTIFICIEL

Les plantes artificielles vous offrent la possibilité de laisser libre cours à votre créativité pour décorer vos espaces intérieurs, que ce soit chez vous ou au bureau. Recoins sans lumières, absences de fenêtres et espaces limités ne devraient plus poser problème. Faites les retouches au paysage pour l'adapter à votre goût, et pas d'inquiétude concernant les possibles altérations de la plante ou ses modifications : elle est à l'épreuve du temps !

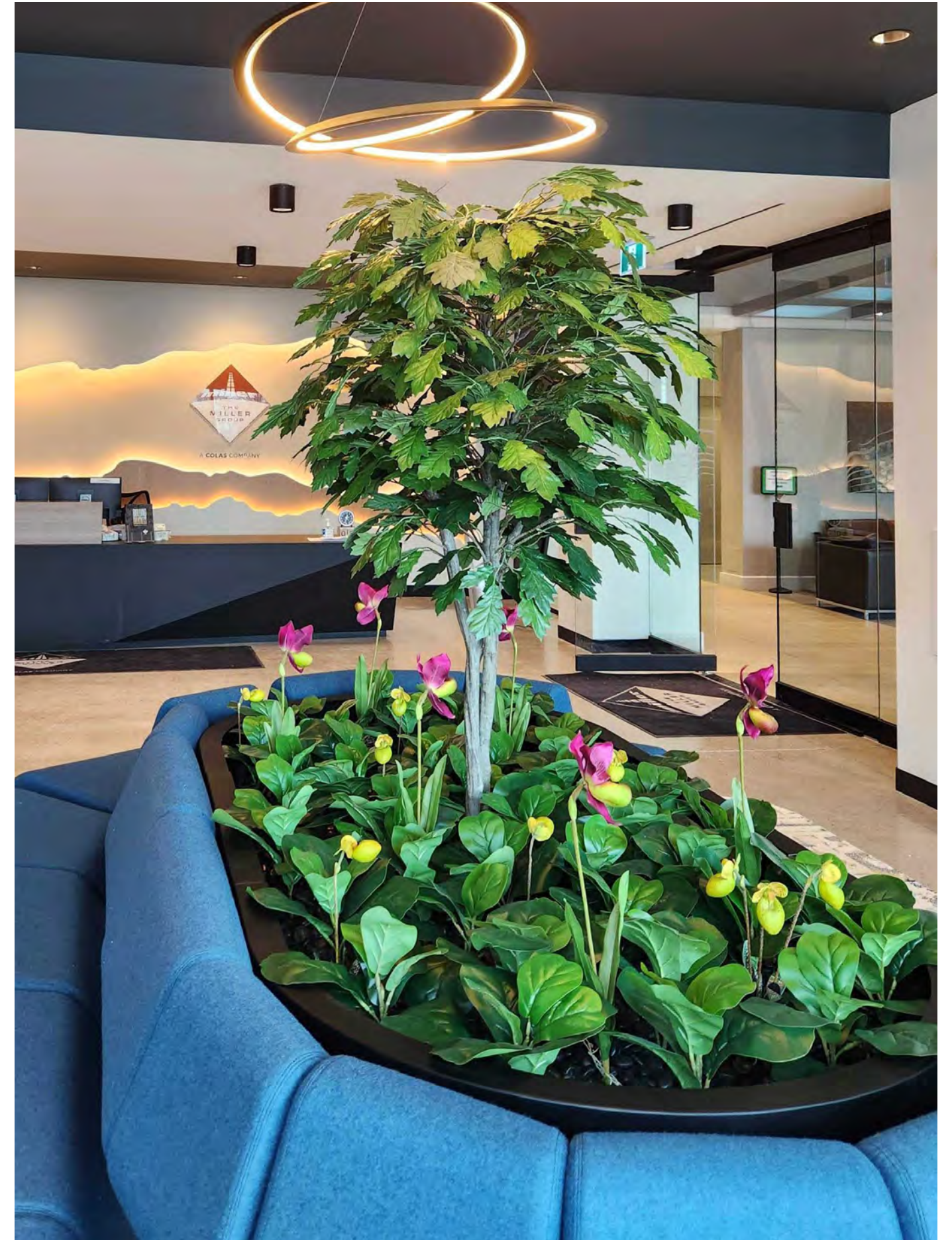
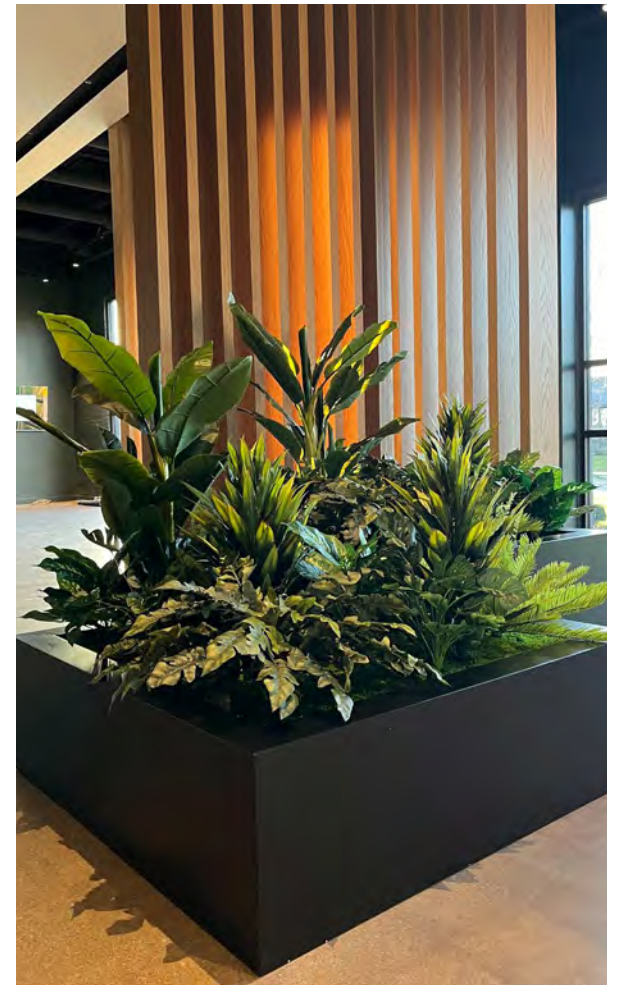

## PANNEAUX DE VÉGÉTAUX ARTIFICIELS

Nos panneaux de plantes artificielles constituent de magnifiques jardins verticaux. Ce produit apportera à vos espaces les formes et couleurs de la nature sans aucun entretien nécessaire.

Chaque panneau a été soigneusement conçu pour imiter les motifs de croissance et le mouvement du feuillage naturel, tout en évitant toute répétition visible dans la plantation.

- Les panneaux peuvent être coupés à dimension pour s'encaster dans toutes les surfaces
- Feuillage testé contre l'incendie et les UV solaires



### FAUX FLORA

90cm x 90cm (9kg)

#### ALL GREEN

TND - 30



#### DESIGNER LAVENDER

TND - 34



#### LUXURY WHITE

TND - 05



#### DESIGNER WALL

TND - 38



#### LUSH GREEN PLUS YELLOW

TND - 04



Arrière rigide

GREENLINE

100,3cm x 100,3cm (2kg)

LUSH JUNGLE

TNB-60-5



ALL GREEN TROPICAL

TND - 23



SMALL RIVER FLOWS

TNB-95



WHITE FLOWER GARDEN

TNB - 62



Arrière flexible

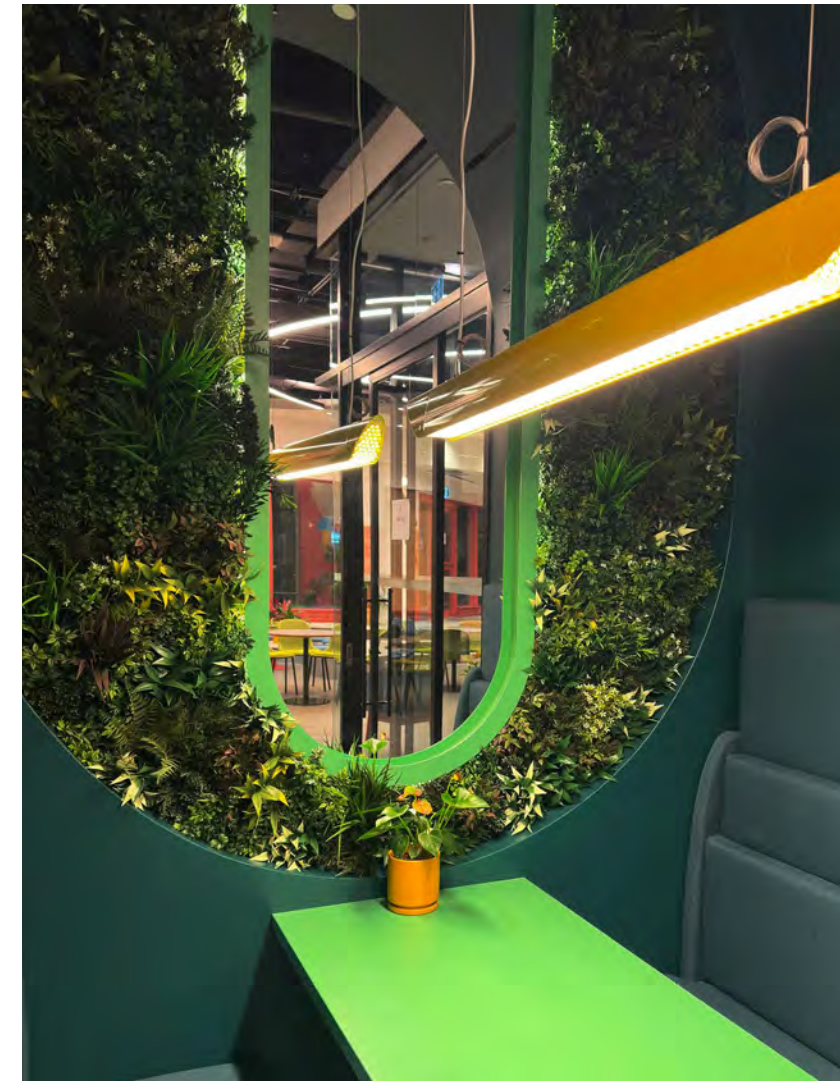

## PLAFONDS ARTIFICIELS

Les plafonds artificiels de ByNature donnent la possibilité d'avoir un bout de nature suspendue, sans les restrictions rencontrées avec les plantes vivantes ou stabilisées. Notre grande sélection de plantes artificielles permet d'avoir une installation unique dans votre espace.



Pour plus d'information, demandez la documentation complète

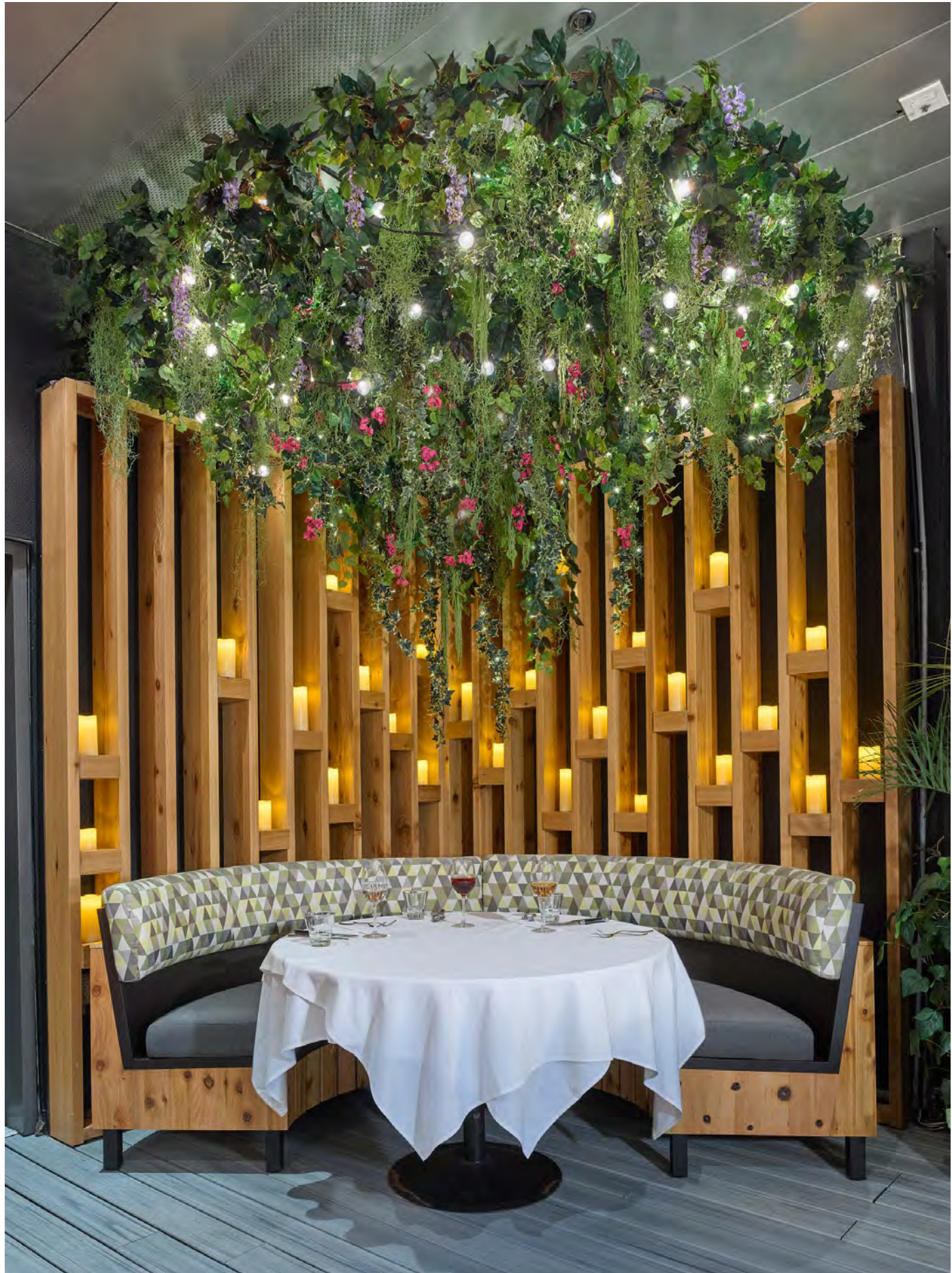

# VIVANT

Les plantes vivantes ont la vertu de purifier l'air intérieur par l'absorption des toxines, l'apport d'humidité et la production d'oxygène. L'ajout de plantes vivantes dans un environnement de bureau peut aussi contribuer à la délimitation d'espaces privés, à l'absorption du bruit, et à l'amélioration générale de la qualité de l'air.

## CADRES VÉGÉTAUX "LIVE PICTURES"

L'intégralité des produits Live Systems fonctionne à l'aide d'une mèche de tissu qui apporte l'eau aux plantes par capillarité. Par conséquent, il n'est pas nécessaire d'installer ni pompe, ni ligne d'irrigation, ni système électrique ni plomberie.

- Faible entretien; arrosage seulement toutes les 3 à 4 semaines
- Installation facile – aucun travaux de plomberie ou d'électricité nécessaires
- Système de faible poids – peut être accroché directement dans un mur en Placoplatre.
- Remplacement facile des cassettes qui permet une rotation saisonnière
- Cassettes plantées interchangeables
- Système d'irrigation par mèche
- Cadres personnalisables



1. Casette de 9 plantes de 9 cm (4") chacune  
40cm x 40cm x 8cm
2. Mèche de coton
3. Gouttière, Réservoir

Pour plus d'information, demandez la documentation complète



**LIVEPICTURE 1**  
72 x 72 x 7cm - 12kg  
(28.5 x 28.5 x 2.75 inch - 26.5 lb)  
Contient 9 plantes



**LIVEPICTURE 2**  
113 x 72 x 7cm - 16.5kg  
(44.5 x 28.5 x 2.75 inch - 36.5 lb)  
Contient 18 plantes



**LIVEPICTURE 3**  
152 x 72 x 7cm - 21kg  
(60 x 28.5 x 2.75 inch - 46.5 lb)  
Contient 27 plantes



**LIVEPICTURE 4**  
193 x 72 x 7cm - 25kg  
(76 x 28.5 x 2.75 inch - 56.0 lb)  
Contient 36 plantes



**FREESTANDING LIVE DIVIDER**  
180 x 113 x 7cm  
(71 x 44.5 x 5.5 inch)



- 54 plantes de 9cm (4") de chaque côté
- 100kg (205 lb) (modèle mono-face)
- 130kg (282 lb) (modèle double-face)
- Capacité de 75 litres

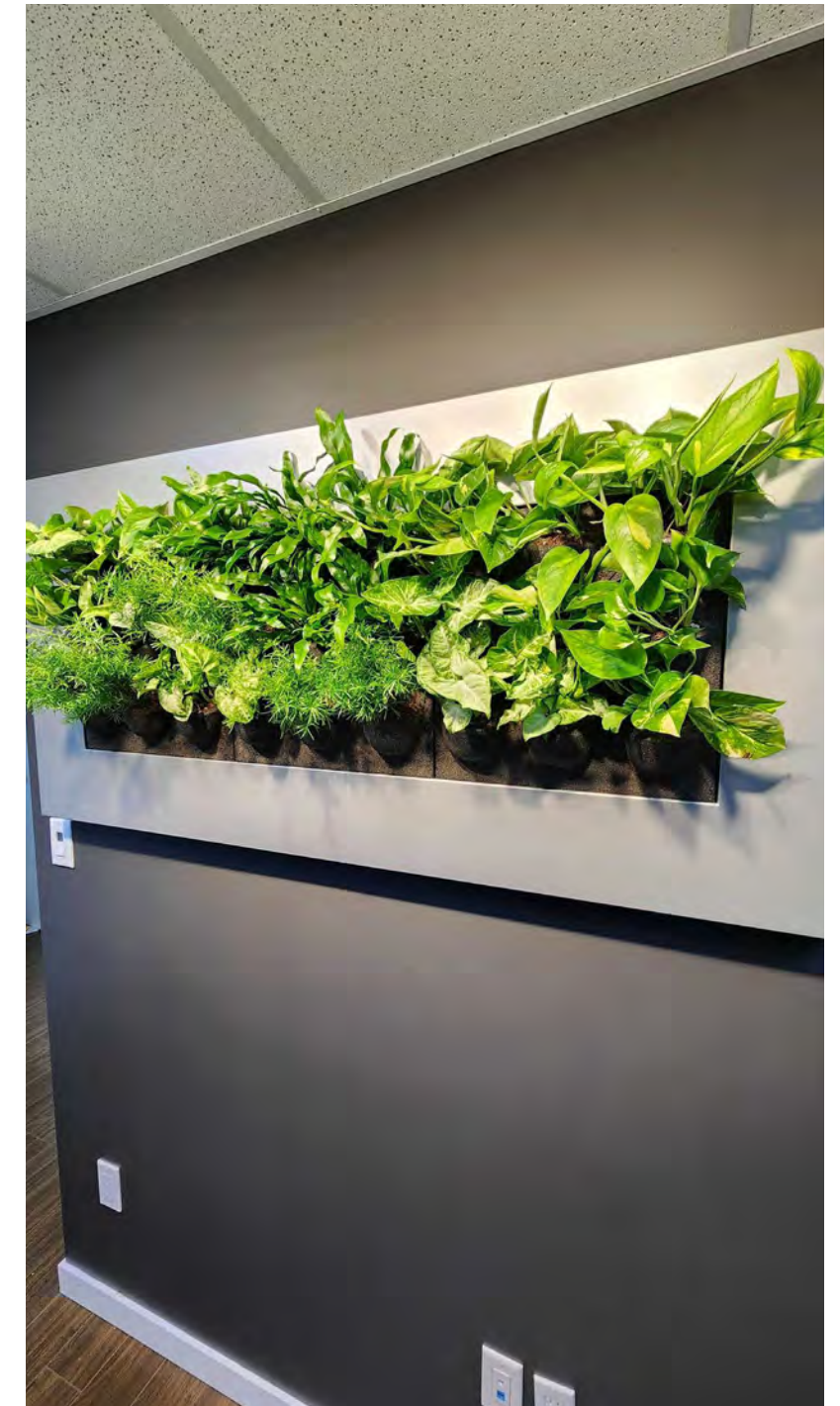

## MURS VÉGÉTAUX NEXT GEN

Faciles à installer et à planter, ce système "plug and play" accueille potentiellement n'importe quel type de plantes : toutes se plairont dans un mur végétalisé NextGen.



Pour plus d'information, demandez la documentation complète



- Fonctionne avec des plantes dans leur pot d'origine
- Système le plus facile à installer
- Facile à planter ou pour renouveler les plantes
- Facile à entretenir
- Cycle d'arrosage de trois semaines



## CLOISONS AMOVIBLES

Dans l'optique des besoins sans cesse croissants pour des espaces de travail organisés, fonctionnels et individuels au sein des open spaces, ces murs amovibles versatiles offrent une solution adéquate.

- Faciles à déplacer d'un point à l'autre du bureau
- Modèles disponibles en version face unique ou double face
- Cache rigide pour couvrir le cadre
- Disponible avec les choix en produits stabilisés, vivants et artificiels

Structures disponibles avec le choix Mossart, Folia, Artificiel et Vivant

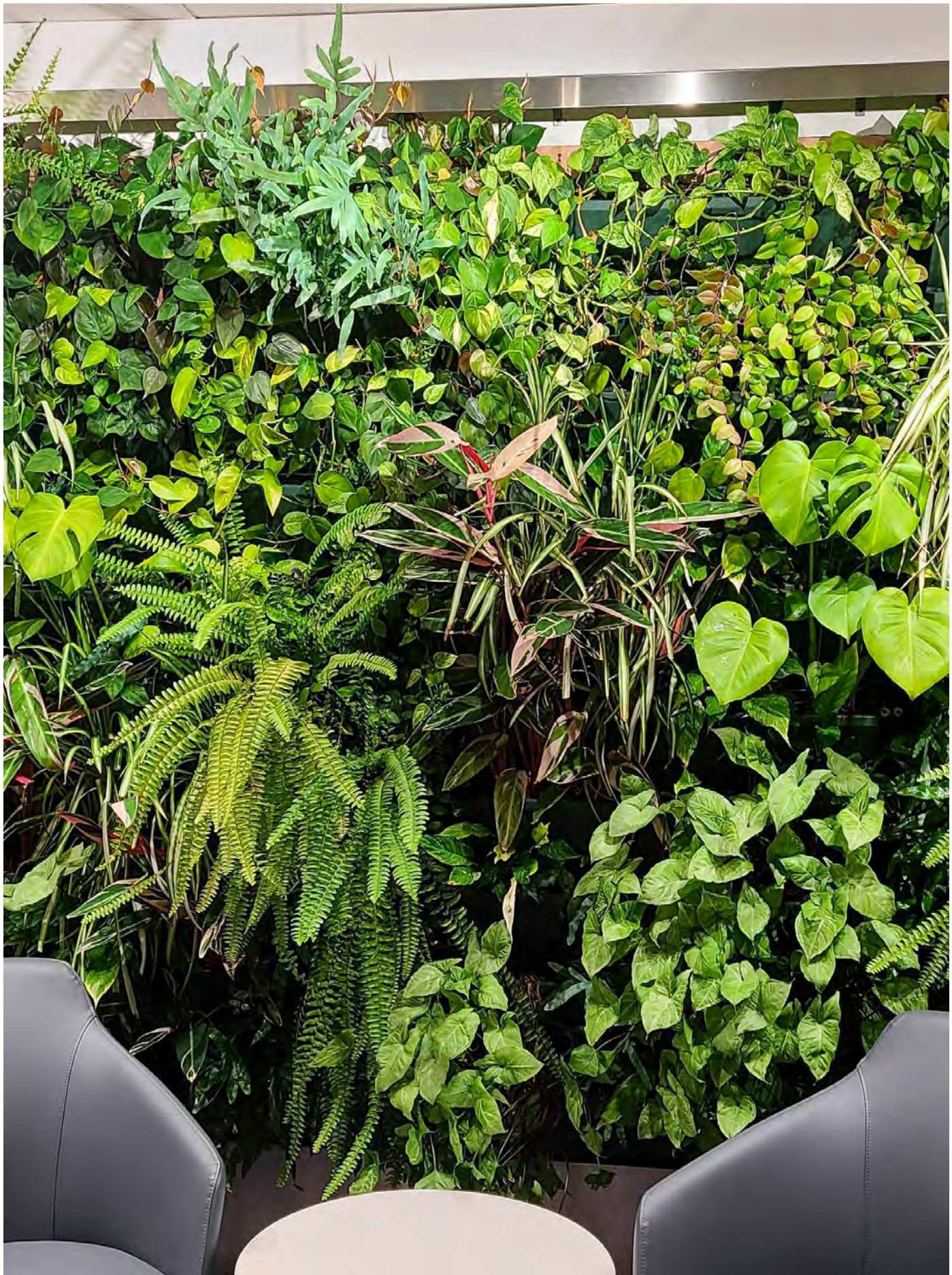

# JARDINIÈRES

ByNature est fière d'annoncer que nous sommes désormais en mesure de satisfaire vos besoins en matière de pots. Nous vous proposons de réaliser sur-mesure (couleurs, formes et taille à la demande) des pots en aluminium, acier inoxydable, et fibre de verre. ByNature fournit également les liners et les systèmes auto-arrosant pouvant être intégrés à chaque pot.

## POTS À ARROSAGE AUTOMATIQUE

Nos pots à arrosage automatique vous permettent d'avoir des plantes vivantes sans le souci qui accompagne traditionnellement l'entretien des pots ordinaires. De nombreux designs et tailles disponibles pour utilisation en dessus de table ou au sol.

- Remplir le réservoir d'eau une fois toutes les quatre à six semaines, (arroser par le haut pour les huit premières semaines)
- Produits pour utilisation en dessus de table ou au sol disponibles
- Système d'irrigation par capillarité
- Plus de 200 choix de couleur et de style
- Possibilité de demander un design personnalisé
- 6 types de fini différents:
  - inox
  - plastique
  - aluminium
  - fibre de verre
  - ciment
  - terre cuite

### SYSTEME

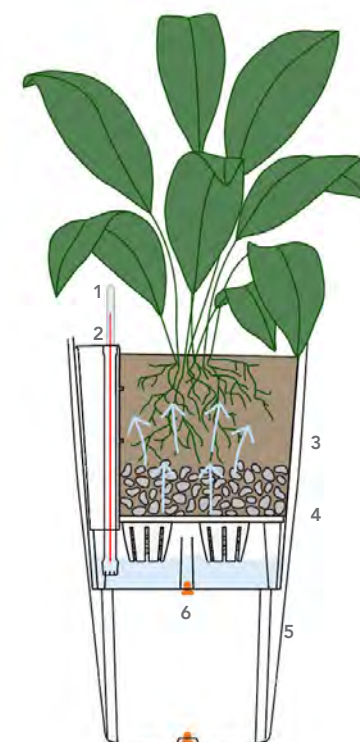

1. Indicateur de niveau d'eau
2. Conduit d'arrivée d'eau
3. Agrégats d'absorption Lechuza®
4. Séparateur
5. Réservoir d'eau
6. Bouchons de drainage



Plusieurs styles et finis de pots sont disponibles. Demandez la brochure.

## JARDINIÈRES PERSONNALISÉES

En fonction de votre espace et de vos besoins, ByNature propose différentes options de jardinières : vivantes, artificielles et stabilisées. Nos jardinières favorisent un environnement intérieur plus sain en améliorant la qualité de l'air et en réduisant le stress.

### 1. TROUVER VOTRE JARDINIÈRE

Si vous n'avez pas encore de jardinière pour votre projet, nous offrons une variété de gammes de jardinières :

- différentes tailles
- différentes formes
- différentes finitions:
  - fibre de verre
  - aluminium
  - métal
  - granit
  - argile de fibre
  - pierre de fibre
  - bois



### 2. TROUVER VOS PLANTES



- **Plantes artificielles**  
De la texture des feuilles aux teintes vibrantes des pétales, chaque détail est conçu pour obtenir une apparence des plus réalistes.
- **Plantes vivantes**  
Nous sélectionnons uniquement les spécimens les plus sains et les plus robustes auprès de pépinières de confiance, garantissant qu'ils s'épanouiront dans leur nouvel environnement.
- **Plantes stabilisées**  
Nous offrons une très large variété de produits stabilisés, avec 500 options disponibles dans nos entrepôts au Canada.

### 3. TROUVER VOTRE COUVRE SOL

Pour une touche finale à vos jardinières, il vous faut trouver le couvre-sol parfait. Nous offrons plusieurs options parmi lesquelles vous pouvez choisir—chaque option a ses avantages, surtout pour les plantes vivantes. Nous vous recommandons donc de consulter votre représentant commercial à ce sujet.

#### COUVRE SOL SIMPLE

Le couvre sol simple laissera la terre visible.



#### COUVRE SOL MOUSSE

Nous pouvons utiliser de la mousse comme couvre sol.



#### COUVRE SOL CAILLOUX

Des cailloux peuvent être choisis comme couvre sol : ils préviennent l'évaporation de l'eau et ajoutent une touche naturelle de couleur. Voici une sélection de couleurs les plus populaires ; elles peuvent être mélangées :



earth blend



dazzling white



charcoal crushed



polished black



polished yellow



polished red



polished white



dovey grey

#### COUVRE SOL PLANTES

Des plantes peuvent être utilisées comme couvre sol pour une finition naturelle et organique. Elles purifient votre intérieur et ajoutent de la profondeur au planter. Voici une sélection des plantes les plus populaires ; elles peuvent être mélangées :



Philodendron cordatum



Pothos golden



Pothos marble queen



Pothos neon



Pothos pearl & jade

Pour plus de variétés de plantes, demandez la bochure complète.

#### AUTRES

Nous avons plus d'options en matière de couvre sols.



paillis

Pour plus d'options, contactez-nous !

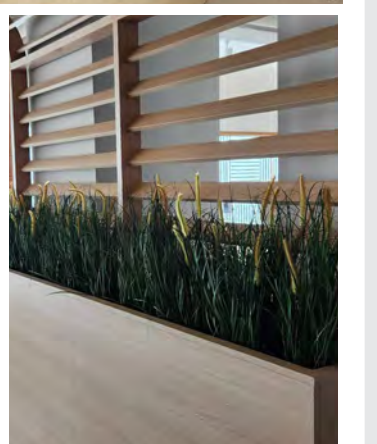
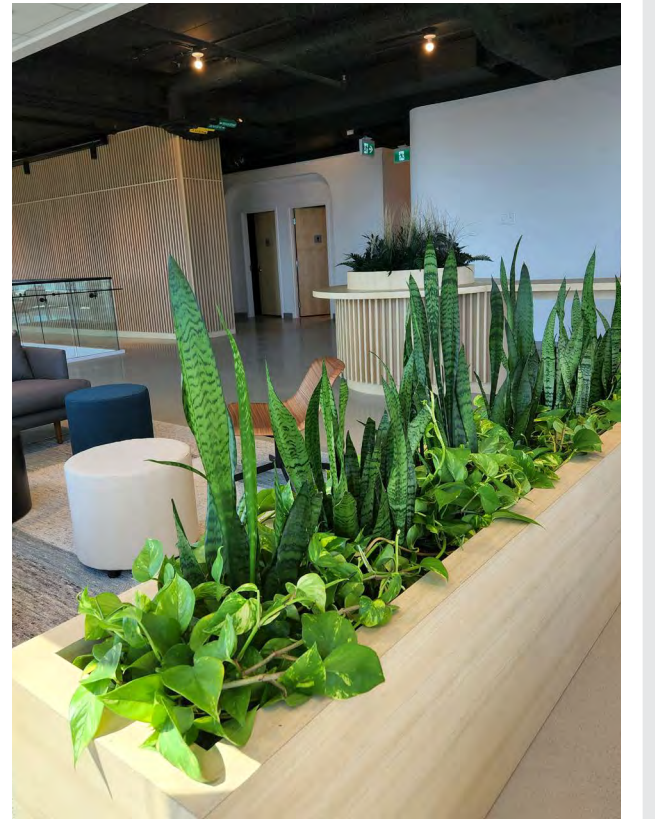
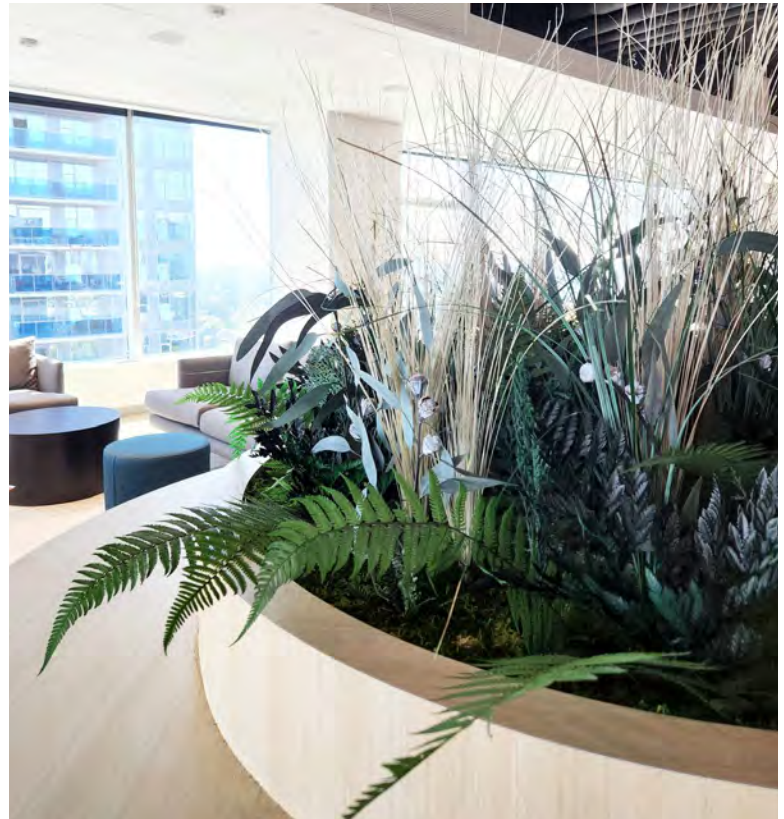
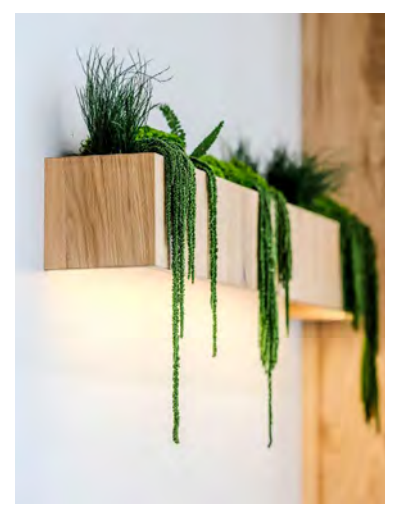



## SUSPENSIONS VÉGÉTALES

Nous croyons que la verdure devrait faire partie de notre décoration quotidienne. ByNature propose des pièces suspendues et des luminaires intégrant une végétation luxuriante pour une esthétique naturelle. Ils peuvent inclure nos produits vivants, artificiels et stabilisés dans leur design. Il est maintenant très facile d'ajouter des plantes à votre espace intérieur !

## SUSPENSION WELL

La Suspension Well est élégante et minimaliste par son design. Le bassin moderne et blanc diffuse la lumière magnifiquement, et met en valeur les plantes suspendues luxuriantes.

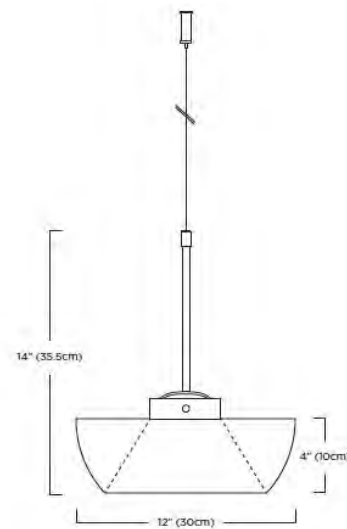

- **Matériaux :** Aluminium, Laiton et Acier inoxydable
- **Dimensions :** 30cm x 40cm / 12" x 15.75"
- **Longueur du fil :** 182cm / 72"
- **Alimentation :** 120 - 240v
- **Source :** Douille E26/E27, ampoule non incluse
- **Canopée :** Acier tourné avec revêtement en poudre 15 cm x 1 cm / 5" x 0.5"
- **Finition de la tige :** Laiton non traité (se patinera) ou nickelé
- **Finition du bassin en laiton :** Revêtement en poudre blanc brillant



## SUSPENSION LUMINEUSE WELL

La Suspension Lumineuse Well constitue à la fois une évolution sensible du design de la Lampe Babylon et un pot renversé raffiné de style industriel.

La partie amovible de l'abat-jour facilite grandement l'entretien et un choix de plantes original telles que les herbes aromatiques. La Suspension Lumineuse Well offre une lumière basse parfaitement adaptée pour éclairer une table ou un plan de travail.

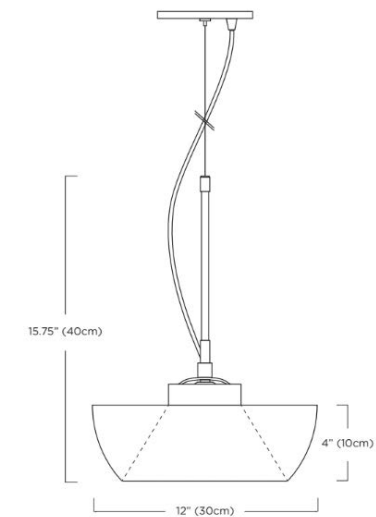

- **Matériaux :** Aluminium repoussé et moulé avec revêtement par poudre, verre poli et structure en acier inoxydable
- **Dimensions :** 30cm x 40cm / 12" x 15.75"
- **Longueur du fil :** 182cm / 72"
- **Alimentation :** 120 - 240v
- **Source :** E26 pied de lampe, ampoule de 60 watt max non comprise
- **Canopée:** Acier avec revêtement par poudre, 15cm x 1cm
- **Couleurs :** Dôme — satin blanc ou noir mat  
Cerceau — banc brillant ou noir brillant  
Abat-jour — banc brillant ou noir brillant



## SUSPENSION HEMISPHERE

Ajoutez une touche de couleur à cette jardinière suspendue unique. Une jardinière minimaliste parfaitement adaptée aux petits succulents ou aux plantes aériennes. Suspendez-en une seule ou plusieurs en grappes pour créer un paysage de jardin suspendu dans votre maison.

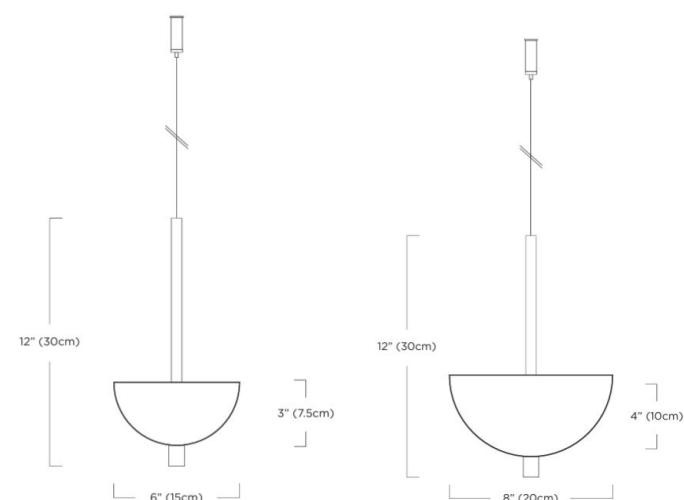

- **Matériaux :** Aluminium, Laiton, Acier inoxydable
- **Dimensions :**  
Petit: 6" (15cm) Ø x 12" (30cm)  
Large: 8" (20cm) Ø x 12" (30cm)
- **Longueur du fil :** 182cm / 72"
- **Finitions :** Aluminium: blanc brillant avec revêtement par poudre. Bronze: brossé, sans revêtement (prendra de la patine avec l'usage)
- **Origine :** Canada

Deux tailles disponibles !



## SUSPENSION LUMINEUSE HEMISPHERE

Ajoutez une explosion de couleurs aux formes incurvées et aux délicats reflets de bronze de votre Suspension Lumineuse Hémisphère tandis que le diffuseur de verre d'opale apportera un éclairage doux à votre intérieur.

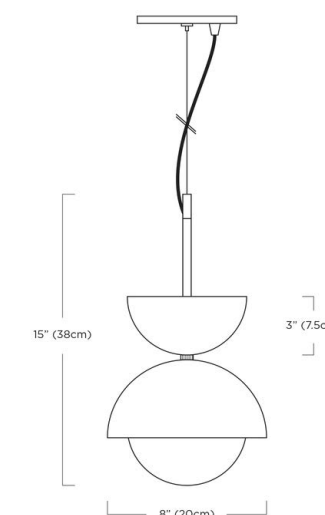

- **Matériaux :** Aluminium, bronze, acier inox, verre d'opale
- **Dimensions :** 8" (20cm) x 15" (38cm)
- **Longueur du fil :** 182cm / 72"
- **Alimentation :** 120 – 240v
- **Source :** Applique G9, ampoule non-inclue
- **Canopée :** Acier avec revêtement par poudre 15cm x 1cm
- **Finitions:** Aluminium: blanc brillant avec revêtement par poudre. Bronze: brossé, sans revêtement (prendra de la patine avec l'usage)



## SUSPENSION LUMINEUSE BABYLON

Inspirée des jardins suspendus de Babylone, la Suspension Lumineuse Babylon est une suspension à plusieurs fonctions pour les amoureux des plantes qui préfèrent se passer de l'encombrement des pots traditionnels.

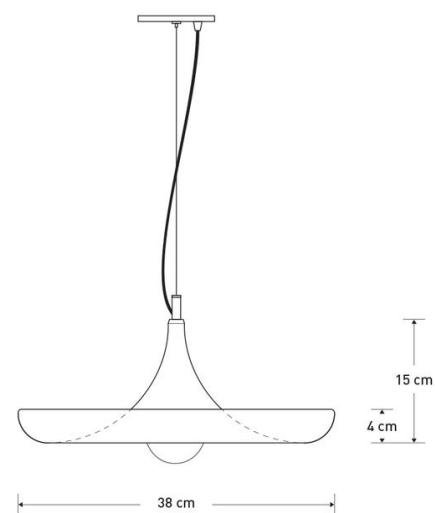

- **Matériaux :** Aluminium repoussé avec revêtement par poudre, câble en acier inoxydable, structure dorée au nickel
- **Dimensions :** 38cm x 15cm / 15" x 6"
- **Longueur du fil :** 182cm / 72"
- **Aplimentation :** 120 – 240v
- **Source :** E26 support de lampe, ampoule 60 watt max non-comprise
- **Canopée :** Acier avec revêtement par poudre, 15cm x 1cm
- **Couleur :** Blanc brillant

Peut être plantée avec des plantes vivantes, artificielles ou stabilisées



## REVÊTEMENTS NATURELS

ByNature amène de la verdure dans vos intérieurs mais pas que - nous essayons de toujours offrir des solutions écologiques pour accompagner vos plantes et votre mousse avec des produits de qualité.



## NATURALIÈGE

Superbe addition à nos produits stabilisés ou à utiliser seul : notre ligne Naturaliège ajoutera une texture naturelle à votre espace. C'est un produit acoustique naturel, hypoallergénique et retardateur de flammes.

### BRIQUES EN LIÈGE



- Dimensions : 25/32" x 9 29/64" x 31 1/2" (20mm x 240mm x 800mm)
- Un carreau = 2.07 sqft
- Couverture par boîte : 22.77 sqft
- Carreaux par boîte : 11
- Finition : Polyuréthane à base d'eau
- Matériaux : 100% liège
- Application : mural
- Fabriqué en Italie



### PANNEAUX EN LIÈGE



- Dimensions: 55/64" x 12" x 24" (22mm x 304mm x 610mm)
- Un carreau = 2 sqft
- Couverture par boîte : 18.02 sqft
- Carreaux par boîte : 9
- Finition : Polyuréthane à base d'eau
- Matériaux : 100% liège
- Application : mural
- Fabriqué en Italie



## GENCORK

Gencork est un choix durable pour votre intérieur car il combine élégance et matériaux écologiques à basse technologie. Ces panneaux en liège sont basés la conception générative.

- 100% naturel et recyclable
- 95% de la production est à autosuffisance énergétique
- Propriétés hypoallergéniques
- Résistant à l'eau et aux intempéries
- Bon absorbeur acoustique
- Préservation et respect des arbres
- Une mauvaise utilisation peut amener à la détérioration du produit
- Fabrication digitale
- La couleur peut changer si expoé au soleil
- L'odeur est naturelle, non toxique et disparaît avec le temps
- Fabriqué au Portugal

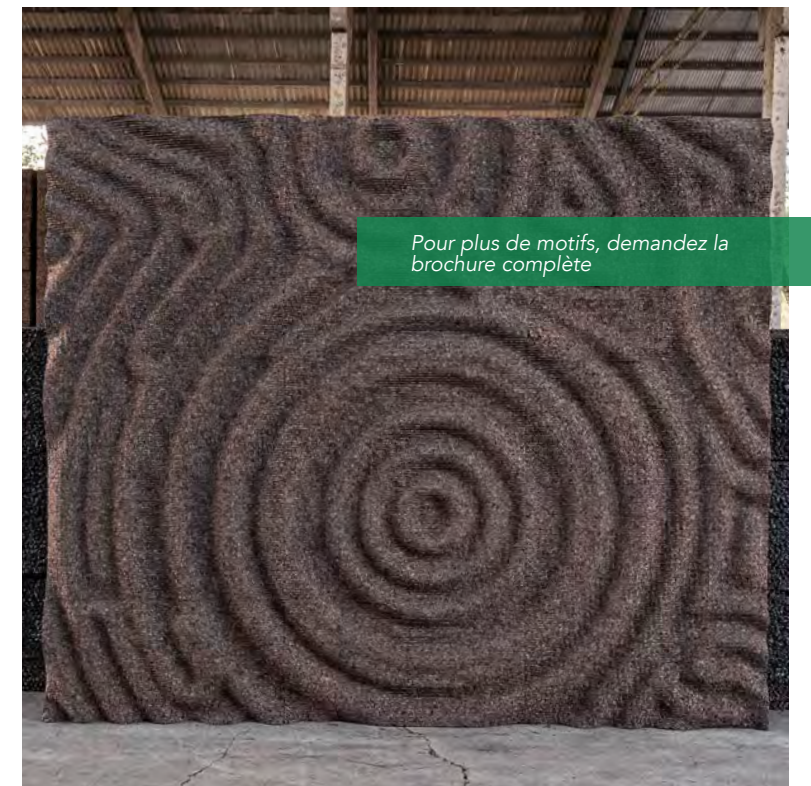
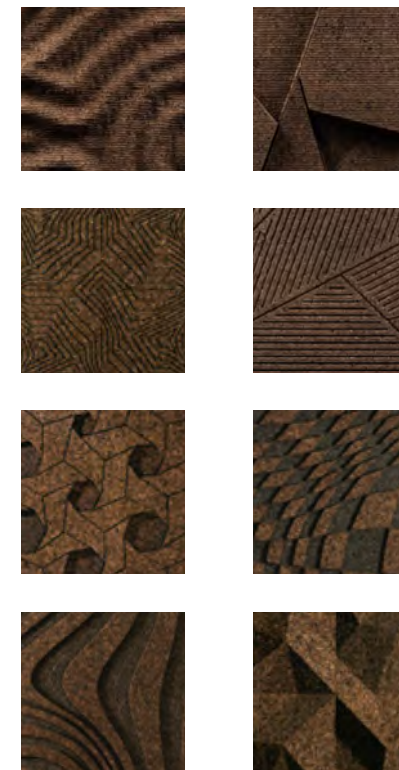

Pour plus de motifs, demandez la brochure complète

## PAPIERFLORA

PapierFlora évoque des souvenirs et fait entrer la nature à l'intérieur. Au toucher, vous découvrez des textures fascinantes au caractère naturel. Et les parfums ? Foin frais, roses ou herbes – ils améliorent non seulement l'air, mais rehaussent aussi l'humeur.



### PAPIER PEINT

Une atmosphère bien-être à toucher, à sentir et à vivre.



### FILM ADHÉSIF

Adhère aux murs, aux meubles et au verre ; idéal pour plus d'intimité.



### DÉCORATION

Design d'intérieur et mobilier sur mesure avec du caractère.

## SPÉCIFICATIONS



- plus de 35 modèles disponibles
- fabriqué à la main au Tyrol, en Autriche
- 100% carboneutre
- matériaux rapidement renouvelables et recyclés
- applications polyvalentes
- solutions sur mesure
- sans allergènes
- certifications : tests d'allergie, protection contre l'incendie, tests d'émissions, sécurité alimentaires



## MODÈLES DISPONIBLES



Alpine Meadow



Mountain Meadow



Carpe Diem



Hops Gold



Coffee Leather



Cornflower Blue



Lavender Medium



Moss Grey



Moss Mix



Relax

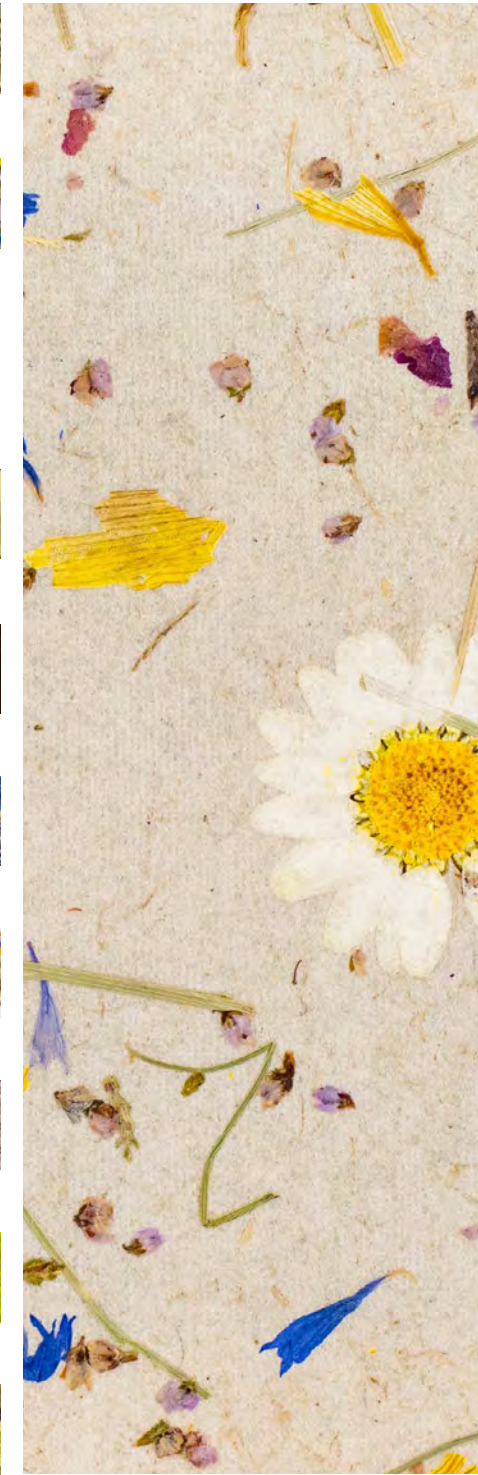

Alpine Meadow Light



Rose Petals



Skeleton Leaves



Skeleton Leaves Gold



Wildspitze Blue



Wildspitze Light



Wildspitze Rose Garden



Wildspitze



Wildspitze Gold



Wool



Stone Pine Forest

Pour plus de motifs, demandez la brochure complète.



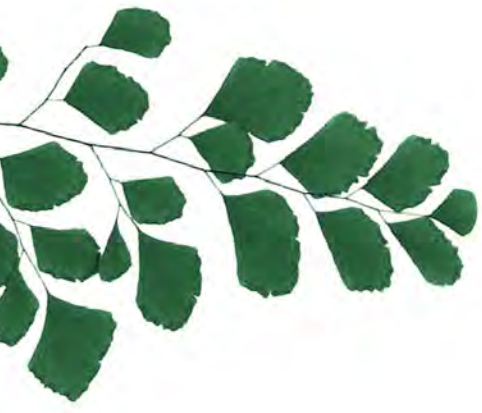

**ByNature Import Inc**  
1.855.436.2919  
info@bynaturedesign.com  
www.bynaturedesign.com



*Vancouver - Calgary - Toronto - Montreal - Quebec (City) - New York  
Canada - USA - Europe*