



CATALOGUE 2024

[BYNATURE]

Enjoy. Breathe. Feel good.



ByNature

SPÉCIALISTES EN DESIGN BIOPHILIQUE

Notre travail consiste à nouer des relations fortes entre la nature et l'environnement intérieur conçu par l'homme.

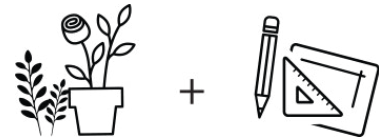

BYNATURE : LA VISION

La nature joue un rôle essentiel dans nos vies. Elle contribue à l'amélioration de notre bien-être, de notre degré de bonheur, de notre santé et même de notre productivité. Toutefois, du fait que nous passons 85% de notre temps à l'intérieur, nous souffrons d'un manque de nature certain – à la fois dans nos lieux d'habitation et de travail, et dans nos vies.

Chez ByNature, nous avons la conviction que tout espace peut-être transformé, tout environnement intérieur amélioré pour une meilleure santé. Nous avons pour mission d'apporter la nature dans la vie de tous et de toutes, par le moyen d'une expérience individuelle pour que chacun vive mieux, respire mieux et se sente mieux.

BYNATURE : LES MISSIONS







Chez ByNature, avec notre équipe de passionnés, nous nous engageons à partager notre expertise et nos connaissances en biophilie pour introduire vie et plantes dans vos maisons et vos bureaux.

Toutefois, nous serions incapables d'accomplir notre mission sans l'aide de notre réseau de partenaires, en constante expansion. Cette équipe de visionnaires comprend architectes, designers, paysagistes, ingénieurs ainsi que les créateurs les plus innovants. Ensemble, nous apportons chacun notre propre expertise afin de promouvoir, éduquer, et innover – ceci dans le but de créer et de faire en sorte que l'accès aux technologies les plus avancées vous soit facilité avec l'objectif final de faire de votre espace de vie un lieu plus agréable.

BYNATURE : LES SERVICES

Design & Consultation - Production - Entretien - Location

TABLE DES MATIÈRES

	STABILISÉ	4	Mossart	6
			Papier peint et domes	12
			Spheres/Anneaux Mossart	13
			Logos Personnalisés	15
			Murs de Mousses Mélangées	16
			Cadres BioMontage	20
			Folia plantes stabilisés	22
			Pots stabilisés	27
			Folia arbres stabilisés	28
	ARTIFICIEL	29	Plantes artificielles	30
			Panneaux de plantes artificielles	31
			Plafonds artificiels	32
	VIVANT	33	Murs Végétaux "Modulogreen®"	34
			Cadres Végétaux "Live Pictures"	39
			BioMontage Vivant	41
			Growmeo®	42
			Murs Végétaux en poche de feutrine	43
			Murs Végétaux "NextGen"	45
			Murs Végétaux "Earth Studio"	46
			Murs Végétaux "Serene Wall"	49
			Cloisons Végétalisés NextGen	50
			Structure ByNature	51
	CACHE-POTS	52	Cache-Pots Personnalisables	53
			Désinfectants pour les mains en pot	55
	MOBILIER	56	Banc Boxcar	57
			IPOT	58
			Tables Végétalisées	59
			Lampe Babylon	60
			Jardinière & Lampe Well	61
			Jardinières Lumineuses Ophilia	62
			Jardinière & Lampe Hemisphere	63
	REVÊTEMENTS NATURELS	63	Naturaliège	65
			Gencork	66

STABILISÉ

Nos plantes et mousses sont stabilisées suivant une méthode innovante et écologique utilisant à 100% huile naturelle et colorant alimentaire. Le processus permet de garder aux plantes leur authenticité sans l'inconvénient de l'entretien.

Des murs Mossart aux cadres Folia, ByNature est fière de fournir un large éventail de produits stabilisés susceptibles de satisfaire toute entreprise créative.

LA MOUSSE STABILISÉE, QU'EST-CE QUE C'EST?

Les créations Mossart sont faites à 100% de mousses naturelles qui ne nécessitent ni arrosage, ni lumière, ni taille.

Cueillie selon des procédés respectueux de l'environnement, les mousses, plantes et fleurs ne sont plus vivantes et ne nécessitent qu'un entretien minimal – voire nul. Elles sont conservées grâce à une opération réalisée sans l'aide de produits chimiques mais à base d'huile naturelle et de colorant alimentaire naturel. Comme l'huile reproduit les caractéristiques de l'eau au cœur de la plante, les végétaux conservent l'apparence de la vie, et ceci pour une durée pouvant aller jusqu'à des mois ou des années (de 6 mois à 5 ou 10 ans pour les plantes et les fleurs, et 8 ans et plus pour les mousses stabilisées – prière de se référer à l'espérance de vie de chaque plante spécifiquement)

COMMENT ENTRETIEN-ON LA MOUSSE STABILISÉE OU LES REALISATIONS FOLIA?

Les produits stabilisés sont destinés à la décoration en intérieur exclusivement. Leur douceur au toucher peut varier en fonction du taux d'humidité dans la pièce. Dans un environnement très sec (en dessous de 30% d'humidité), il se peut que le lichen caribou se dessèche. Cependant vous constaterez que ces produits retrouvent leurs propriétés de souplesse dès qu'on les place dans un milieu raisonnablement humide, or lorsque l'humidité de l'air retrouve un taux normal. Ces variations sont ordinairement de cause saisonnière. On considère qu'une humidité normale se situe entre 45 et 65%.

Notez qu'indépendamment de son « état de douceur » l'aspect de la plante ne change pas. Une fois que le niveau d'humidité et la température reviennent à la normale cependant, la mousse (lichen caribou) retrouvera sa douceur originelle. Évitez à tout prix d'arroser ou de vaporiser les produits stabilisés, et de même, tenez les hors de la lumière directe du soleil. Ceci permettra à vos produits stabilisés de se maintenir jusqu'au terme de leur espérance de vie tout en conservant leurs couleurs, formes et textures.

INFORMATIONS IMPORTANTES

Vous remarquerez pendant les premiers mois, une senteur naturelle qui se dissipera progressivement. Si nécessaire, on peut soigneusement les dépoussiérer à l'aide d'un sèche-cheveux réglé à la plus faible température possible.

Les produits préservés sont naturels. Par conséquent, une variation des couleurs est possible.



MOSSART

Nos créations Mossart, faites entièrement à partir de mousses organiques, sont naturelles à 100%. Les produits Mossart ne sont plus vivants et, de fait, ne nécessitent ni lumière solaire, ni entretien, ni arrosage.



LES PANNEAUX MOSSART

Pour l'installation murale

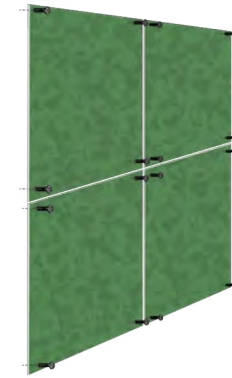

INSTALLATION DES PANNEAUX

- Panneaux préconstruits
- Il suffit de visser les panneaux à leur emplacement
- Tailles et formes modifiables sur-mesure
- Aspect uni

OPTIONS DE SUPPORT

-  Eco-feutrine (à base de bouteilles plastiques)
-  Flexi-feutrine (pour les surfaces incurvées)
-  Liège*

-  Bois
-  Aquilux*

**Les supports standards sont l'aquilux et le liège. Les autres sont disponibles moyennant des frais supplémentaires.*

LES BORDS

Finissions des bords disponibles



Bords Nus



Bords en mousse

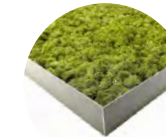

Garniture aluminium



Garniture boisée



Cadre en bois

CADRES MOSSART

Nos options de cadres en bois



Ash Whitewashed



Ash Clear



Walnut Stained



White Painted

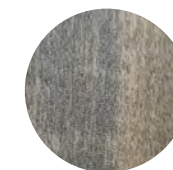

Grey Stained



Ink Black

OPTIONS PERSONNALISÉES DISPONIBLES

LICHEN CARIBOU

Le lichen de ByNature – en réalité un lichen – est de loin celui que nous utilisons le plus pour nos applications, de petites ou de grandes tailles. Sa gamme de couleurs s'étend des plus naturelles aux plus hardies. 19 teintes au total pour créer des œuvres Mossart aux motifs tous uniques et luxuriants.

D'une épaisseur de 4cm (2 pouces) et teintée avec des colorants alimentaires de différentes couleurs. Les couleurs particulières (hors catalogue) sont disponibles sur demande et pour les grandes quantités seulement.



Vert foncé

OPTIONS DE TEXTURES

Qualité A

Qualité supérieure, composée de la partie "tête" de la mousse



Qualité B

Composée d'un mélange de "têtes" et de "pieds".



Vert Foncé

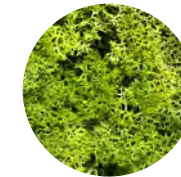

Vert Medium



Olive



Vert Printemps

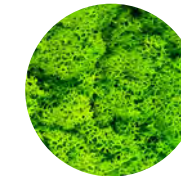

Vert Pelouse Clair



Vert Pelouse



Vert Pin



Vert Menthe



Naturel



Gris Argenté

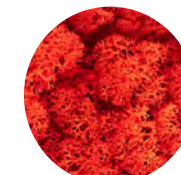

Rouge

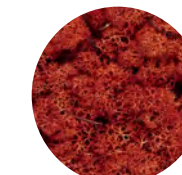

Sienne

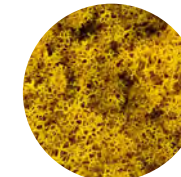

Jaune

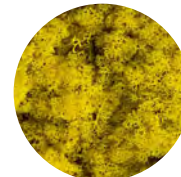

Jaune Citron



Orange



Violet

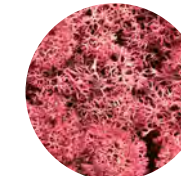

Bordeaux



Rose

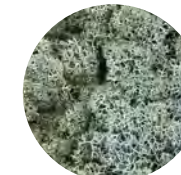

Bleu Acier

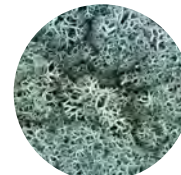

Bleu Lavande

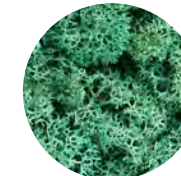

Bleu Pacifique

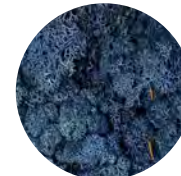

Azur

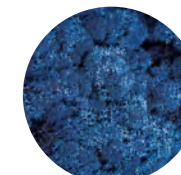

Bleu Classique



Charbon

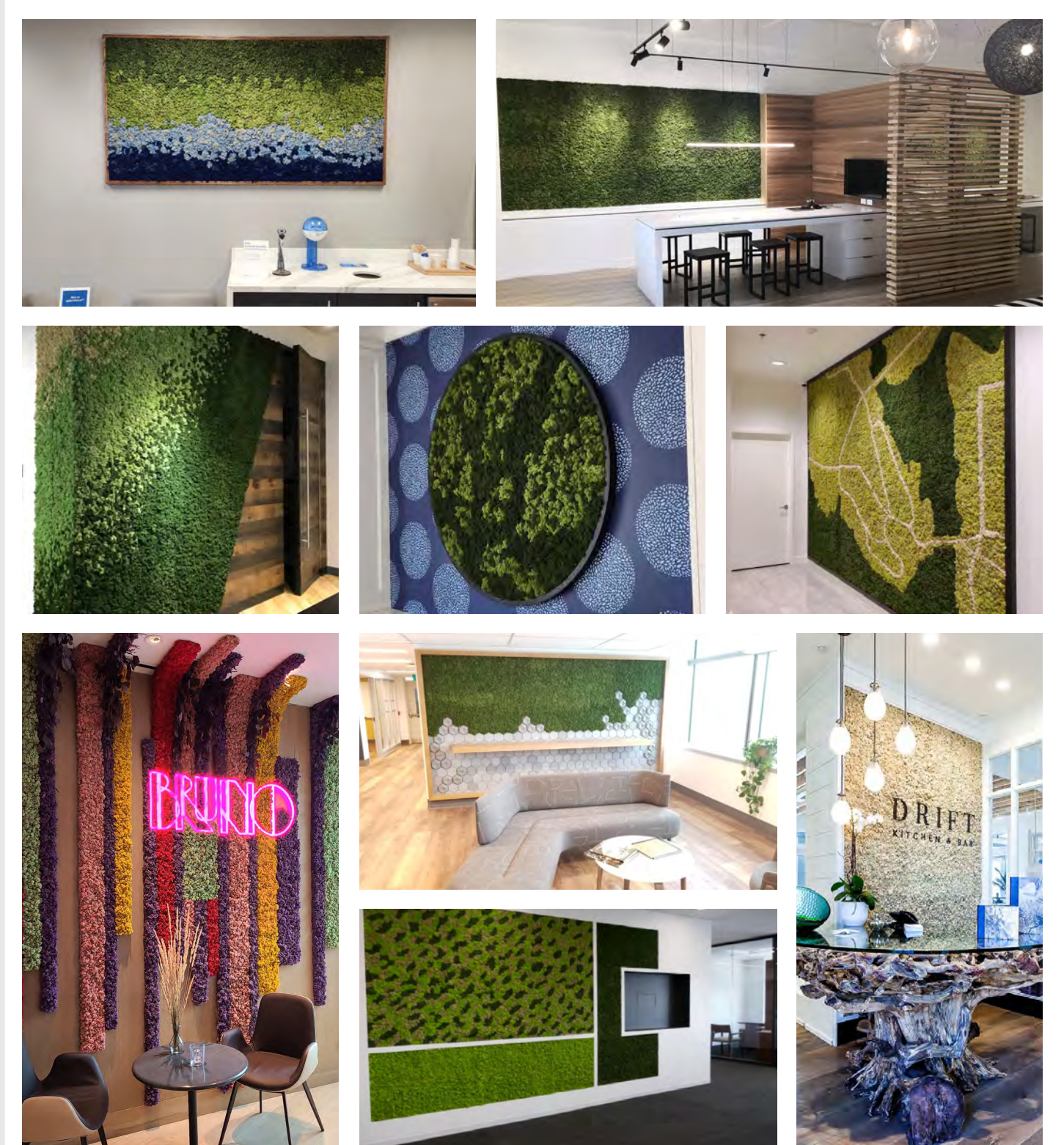

PAPIER PEINT MOSSART

Des murs entiers peuvent être recouverts avec des carreaux de motifs se répétant

1. Choisissez le type de mousse
2. Choisissez la couleur
3. Choisissez le motif

Nos motifs les plus demandés



DOMES

Les domes sont des cercles de faible poids qu'on peut facilement monter sur un mur pour améliorer l'acoustique d'une pièce. Quelle que soit la pièce où on les installe, ils ajoutent un élément de décoration tout à fait unique. On peut les réaliser dans toute la gamme de couleurs de lichen de notre palette, afin qu'ils s'accordent au mieux avec n'importe quel style d'intérieur!

Options de taille des Domes (Diamètre)

30-45-60cm
(12" - 18" - 24")

10-12cm
(4" - 5")

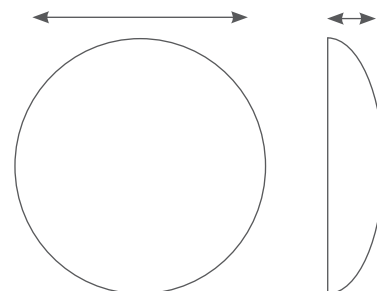

Tailles personnalisables sur demande.



SPHÈRES

Les sphères sont des boules de faible poids faites de mousses (lichen caribou) et possédant des qualités d'absorption phonique. Elles sont conçues pour être suspendues au plafond et peuvent être réalisées à partir de toutes les couleurs que nous proposons dans la gamme Lichen.

Options de tailles des Sphères (Diamètre)

8-15-20-30-40-60-75cm

(3" - 6" - 8" - 12" - 16" - 24" - 30")

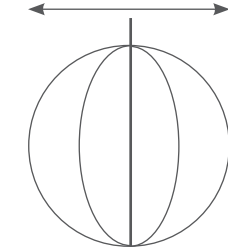

Tailles personnalisables sur demande.



ANNEAUX

Les anneaux sont des cercles de mousse placés dans de superbes cadres arrondis en bois naturel qui peuvent être aisément montés au mur et disposés à plat en centre de table. Vous pouvez choisir parmi tous les types de mousses dont nous disposons et dans toutes les couleurs que nous proposons pour remplir le cadre, ce qui donne lieu à une très grande variété de couleurs et de rendus.

Options de tailles des Cerceaux (Diamètre)

40-45-50cm
(15" - 17" - 20")

8-10cm
(3" - 4")

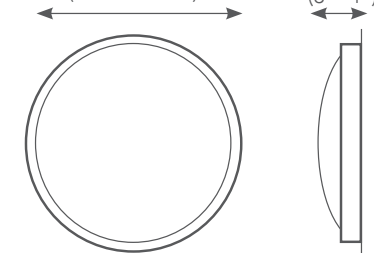

Tailles personnalisables sur demande.



FONCTIONS ACOUSTIQUES

Les panneaux muraux Mossart possèdent de notables qualités d'absorption phonique. Selon une étude menée par le Centre for Architectural Ecology at the British Columbia Institute of Technology (BCIT), l'absorption phonique est relativement élevée en ce qui concerne les taux de signal (normes NRC et SAA) équivalent à une planche en fibre d'une épaisseur de 2cm ou à une moquette posée sur un sous-tapis. L'absorption de cette amplitude peut améliorer l'acoustique d'une salle de classe ou d'un amphithéâtre en facilitant l'intelligibilité de la parole humaine et la qualité de la communication verbale.

RESISTANCE AU FEU

La résistance au feu des panneaux monochromes en mousse (lichen caribou) de ByNature a été testée pour déterminer les caractéristiques d'inflammabilité des surfaces de matériaux et composants de construction. Ce test est réalisé dans des conditions de laboratoire.

Après examen de trois spécimens identiques, les résultats confirment que les panneaux Mossart ByNature ont un Degré Moyen de Propagation des Flamme (Average Flame Spreading Rating – FSR) de 95, et une Classification Moyenne d'Enfumage (Smoke Developed Classification – SDC) de 445.

NOS LOGOS PERSONNALISÉS

Un logo est un élément clé de l'identité visuelle d'une organisation. Ajouter votre logo personnalisé à votre hall d'entrée de bureau, à la réception, à la salle d'attente, à la salle de réunion ou au restaurant crée une mémorable image de marque pour l'espace professionnel de votre organisation.



ACRYLIC



ACRYLIC CHANNEL LETTERS



CUT LETTERS COVERED

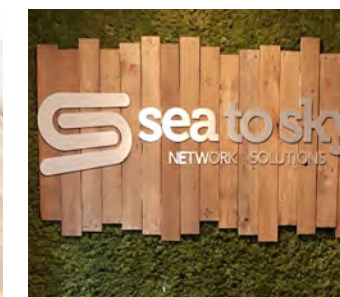

WOOD LOGOS



METAL CHANNEL LETTERS



WOOD CHANNEL LETTERS



METAL LETTERS



EMBEDDED WOOD LETTERS



MOSS LOGO



NEON LED SIGN



BACKLIT

MURS DE MOUSSES MÉLANGÉES

Composées d'un mélange très organique de mousses de différents types, ces réalisations comptent parmi celles qui offrent l'aspect le plus naturel des applications murales de notre gamme Mossart.

(c) photo: teatrix inc.

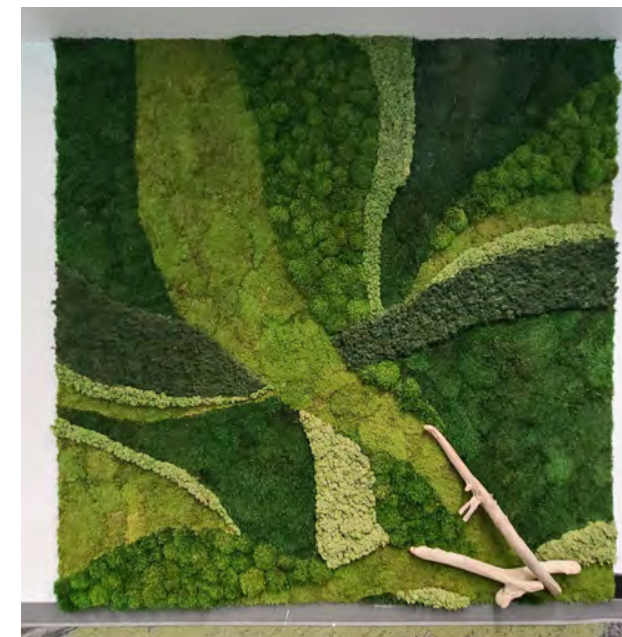
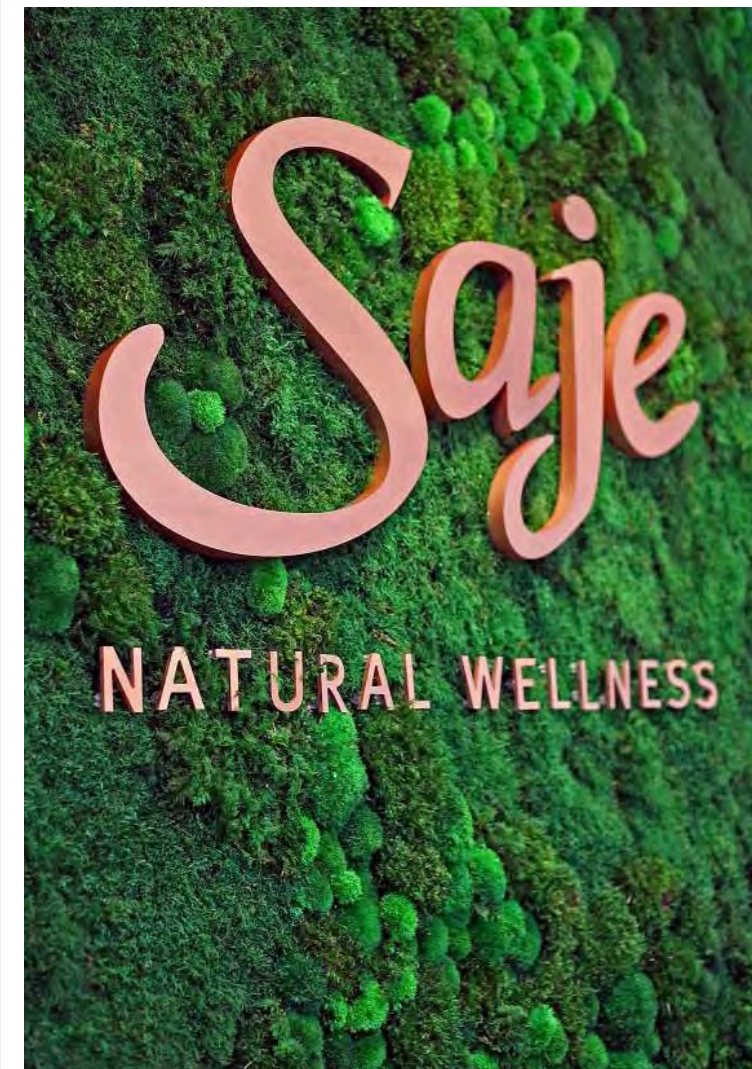

MOUSSE BOULE

Quel que soit le type d'intérieur, la mousse boule de ByNature sera le véhicule d'un look moderne et chic. La Mousse Boule est utilisée dans le cadre de la création de décors originaux et elle est souvent appliquée en tant que tenture murale ou de plafond. Elle existe sous de nombreuses nuances, en version stabilisée ou séchée. Nos panneaux standards font environ 6 cm (2.5") d'épaisseur.



MOUSSE EXCENTRIQUE

Nos espèces de mousse au toucher inhabituel apportent une texture subtile et un attrait visuel supplémentaire à tout projet. Ces types de mousse moins connus sont idéaux pour apporter des textures naturelles intéressantes et une profondeur de couleur aux projets.

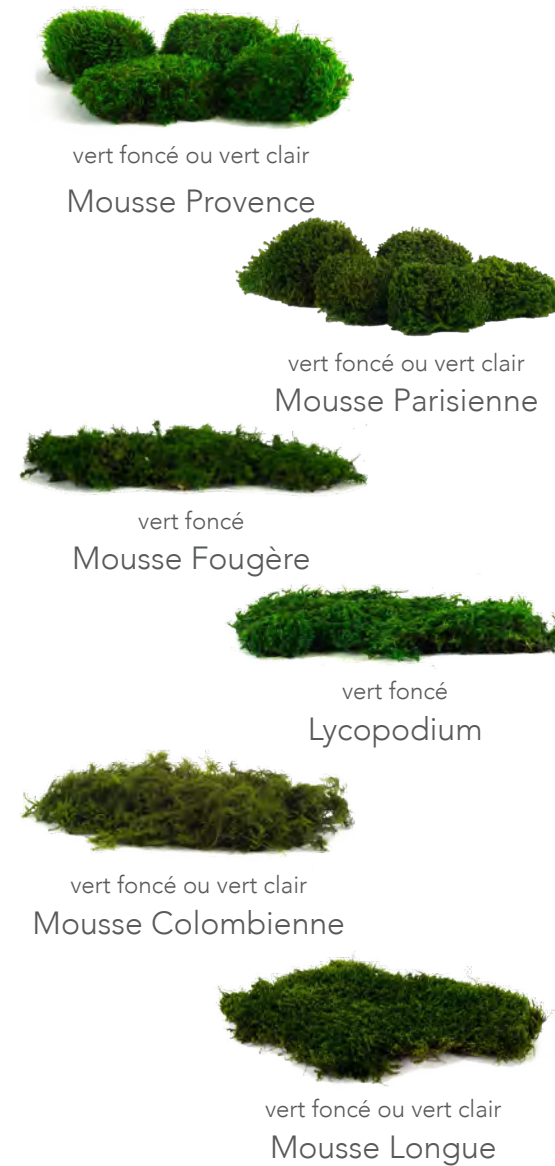

Mousse Colombienne

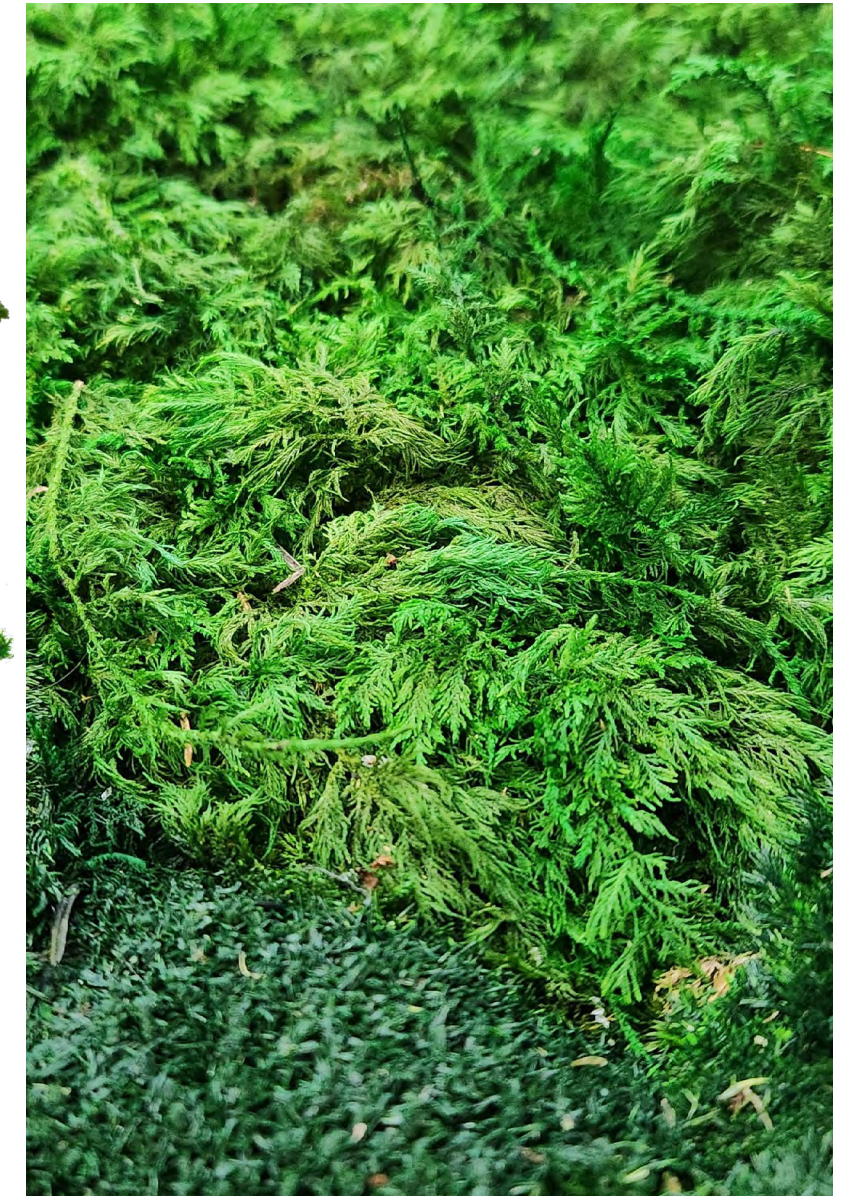

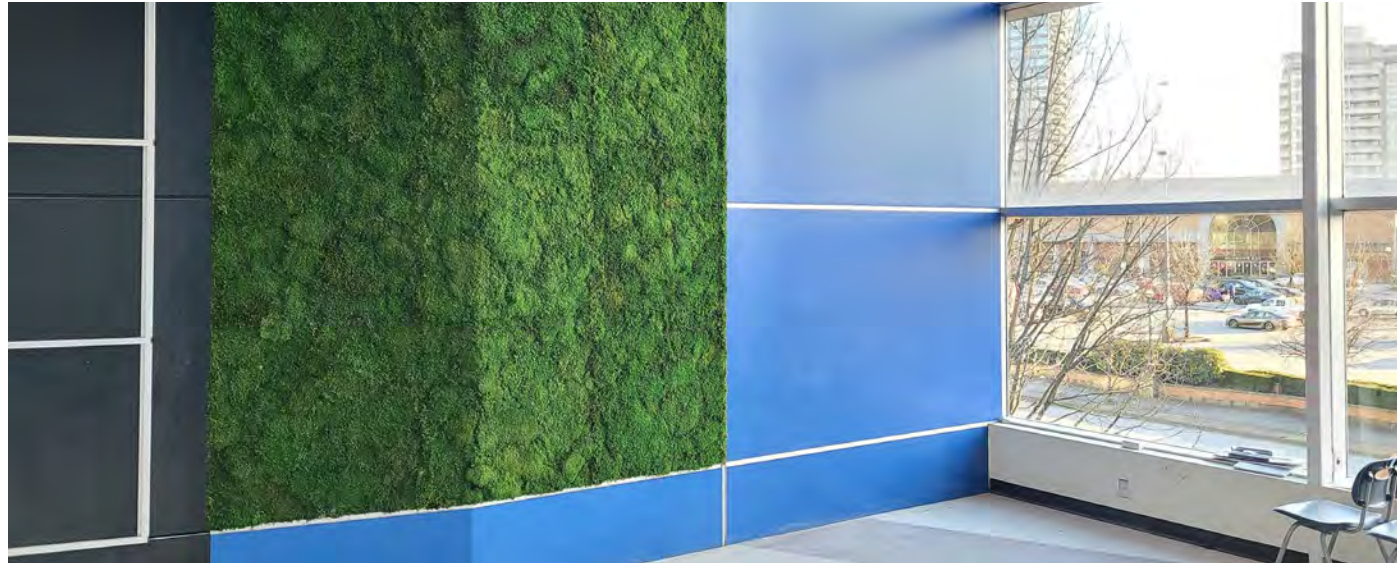

MOUSSE PLATE

La mousse plate de ByNature diffuse une sensation très naturelle et très organique quelles que soient les caractéristiques de votre lieu. La mousse plate est utilisée dans le cadre de la création de décors originaux et elle est souvent appliquée en tant que tenture murale ou de plafond. Elle existe sous de nombreuses nuances de vert, en version stabilisée ou séchée. Nos panneaux standards font environ 3 cm (1.25") d'épaisseur.



Mousse Plate Stabilisée Vert Foncé



Mousse Plate Stabilisée Vert Clair



Mousse Plate Séchée



Mousse Plate Roche

CADRES BIOMONTAGE

Le système de BioMontage est facile à installer. Un cadre démontable accueille l'intégralité de nos produits stabilisés, Mossart et Folia ByNature, offrant un élément de décor net et naturel à votre intérieur. Les inserts sont aisément interchangeables, ce qui permet de créer quantités de compositions originales.



TOUTES LES OPTIONS DE PRODUITS STABILISÉS, MOSSART ET FOLIA, SONT DISPONIBLES ET S'INTÈGENT AUX COMPOSITIONS DE BIOMONTAGE.

LE SYSTÈME BIOMONTAGE

- Cadres ignifugés faciles à installer
- La conception (en attente de brevet) permet le changement rapide et facile des insertions de matériaux naturels
- Procurez-vous plusieurs inserts pour accroître les possibilités de design
- Cadres disponibles en blanc et noir

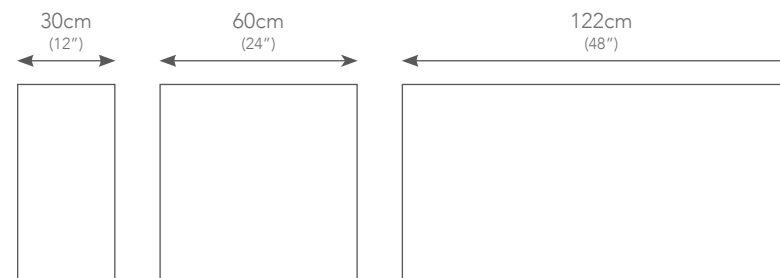

TAILLE DE PANNEAUX ET FINITION

Les réalisations Mossart et Folia s'adaptent au système BioMontage, tout comme la roche de faible poids, l'écorce ramassée selon un procédé écologique, la noix de coco recyclée, et l'arbre Manjiun.

(Pour plus d'information, demandez la documentation complète)

FOLIA PLANTES STABILISÉES

La gamme exclusive Folia de ByNature est réalisée à 100% plantes naturelles stabilisées.

On peut s'en servir pour créer une infinité de motifs, depuis les centres de tables jusqu'aux créations murales ou encadrées. Ces éléments de décoration naturels dureront des années et ne nécessitent qu'un entretien minimum (pas besoin de lumière naturelle, de taille, ni d'eau).

- Aucune limite de taille ou de motif
- 70+ variétés de plantes disponibles
- 20+ variétés de fleurs disponibles
- 100% naturel
- Ne nécessite ni entretien, ni arrosage, ni lumière naturelle
- Décor naturel stabilisé de très longue durée

FORMATS DISPONIBLES

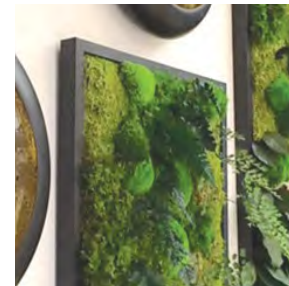

Cadres



Murs

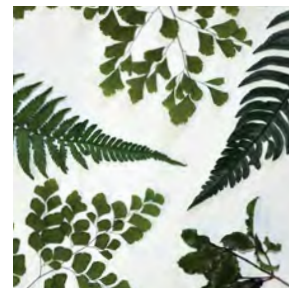

Feuillage en vrac



Sur-mesure



DEMANDEZ-
NOUS NOTRE
CATALOGUE
DE PLANTES
ET FLEURS
STABILISÉES.



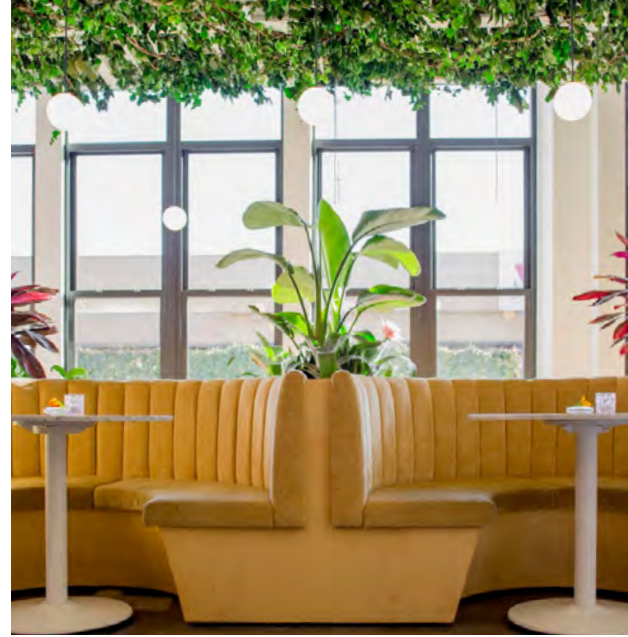



POTS STABILISÉS

Composés à 100% de plantes naturelles stabilisées, nos pots de folia stabilisés permettent d'avoir un pot folia ne nécessitant aucune maintenance, qui peut être utilisée dans un nouveau ou ancien pot. Cette nouvelle addition verte est une merveilleuse option pour ajouter des plantes stabilisées sans avoir à accrocher quoi que ce soit sur le mur !

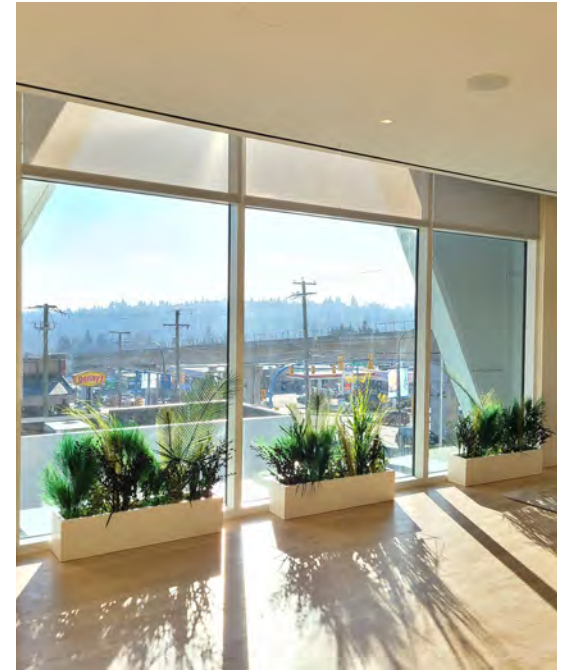

FOLIA ARBRES STABILISÉS

La gamme exclusive d'arbres stabilisés ByNature's est naturelle à 100%.

Grâce à un procédé innovant, l'humidité contenue dans l'arbre est remplacée par une solution à base de glycérine végétale, un produit qui ne s'évapore pas avec le temps. Ce procédé a pour vertu de conserver à l'arbre son aspect et sa beauté naturels pendant des années avec seulement un entretien minimal (ni arrosage, ni taille, ni lumière naturelle).

- Ne nécessite ni entretien, ni arrosage, ni lumière naturelle
- Arbres naturels stabilisés de très longue durée
- Plus de 50 espèces différentes
- Tailles allant de 30 cm à 6m
- 100% naturel

GRANDE DIVERSITÉ DE TAILLES, FORMES, TEXTURES ET COULEURS DISPONIBLE.



ARTIFICIEL

Les plantes artificielles vous offrent la possibilité de laisser libre cours à votre créativité pour décorer vos espaces intérieurs, que ce soit chez vous ou au bureau. Recoins sans lumières, absences de fenêtres et espaces limités ne devraient plus poser problème. Faites les retouches au paysage pour l'adapter à votre goût, et pas d'inquiétude concernant les possibles altérations de la plante ou ses modifications : elle est à l'épreuve du temps !

PLANTES ARTIFICIELLES

Imitation extrêmement proche de la nature, les couleurs et textures authentiques répliquent à la perfection les plantes vivantes et, tout comme les végétaux vivants, ont une action positive sur la façon dont les gens se sentent en intérieur. Lorsque les options plantes vivantes ou stabilisées ne conviennent pas en raison de conditions particulières, ces fabuleuses plantes artificielles constituent la meilleure alternative.



PLUS DE 1000
POSSIBILITÉS
DISPONIBLES



PANNEAUX DE VÉGÉTAUX ARTIFICIELS

Nos Panneaux de Plantes Artificielles constituent de magnifiques jardins verticaux. Ce produit apportera à vos espaces les formes et couleurs de la nature sans aucun entretien nécessaire.

FAUX FLORA

- 5 styles de panneaux disponibles
- Chaque panneau mesure 90cm x 90cm (35.5"x35.5")
- Les panneaux peuvent être coupés à dimension pour s'encaster dans toutes les surfaces
- Feuillage testé contre l'incendie et les UV solaires
- Système aéré de faible poids
- Zéro entretien



All Green

Lush Green Plus
Yellow

Luxury White



Designer Wall

FENCE SCREEN

- 3x styles de panneaux disponibles
- Chaque panneau mesure 50.8cm x 101.6 cm (20 x 40")
- Les panneaux peuvent être coupés à dimension pour s'encaster dans toutes les surfaces
- Feuillage testé contre l'incendie et les UV solaires
- Technologie RealLeaf®
- Zéro entretien



Rainforest

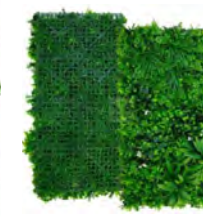

Maui



Kauai

POUR PLUS D'INFORMATION,
DEMANDEZ LA
DOCUMENTATION
COMPLÈTE

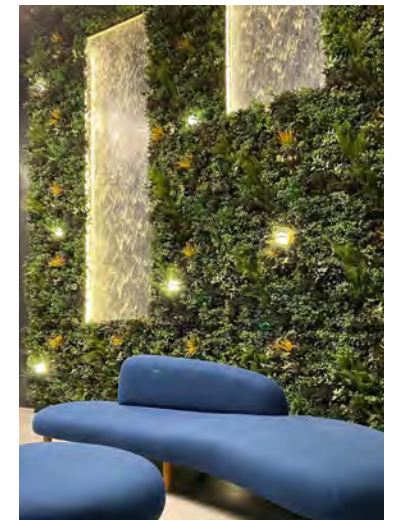

PANNEAU DE FLORE ARTIFICIELLE

Chaque panneau de flore artificielle a été conçu avec soin pour imiter les motifs et mouvements de la croissance d'un feuillage naturel. Les répétitions visibles ont été également évitées lors de la plantation.

PLAFONDS ARTIFICIELS

Les plafonds artificiels de ByNature donnent la possibilité d'avoir un bout de nature suspendue, sans les restrictions rencontrées avec les plantes vivantes ou stabilisées. Notre grande sélection de plantes artificielles permet d'avoir une installation unique dans votre espace.

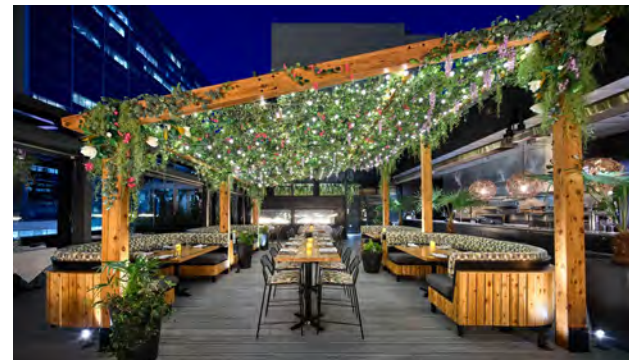

VIVANT

Les plantes vivantes ont la vertu de purifier l'air intérieur par l'absorption des toxines, l'apport d'humidité et la production d'oxygène. L'ajout de plantes vivantes dans un environnement de bureau peut aussi contribuer à la délimitation d'espaces privés, à l'absorption du bruit, et à l'amélioration générale de la qualité de l'air.

MURS VÉGÉTAUX "MODULOGREEN®"

Les plantes se développent au mieux lorsque le sol dans lequel elles poussent est riche et naturel, et qu'elles ont accès à un éclairage et à un arrosage réguliers – autant de raisons qui nous ont conduit à créer le mur végétalisé ModuloGreen®. Les modules sont livrés avec un substrat de croissance conçu par des ingénieurs pour garantir une croissance optimale des plantes, un entretien minimal et une irrigation adaptée. Les murs végétalisés ModuloGreen® sont également faciles à installer et parmi ceux qui ont la plus grande efficacité par rapport à leur coût – un avantage pour vous comme pour l'environnement.

POUR PLUS D'INFORMATION,
DEMANDEZ LA DOCUMENTATION
COMPLÈTE

TAILLES ET CARACTÉRISTIQUES DES MODULES

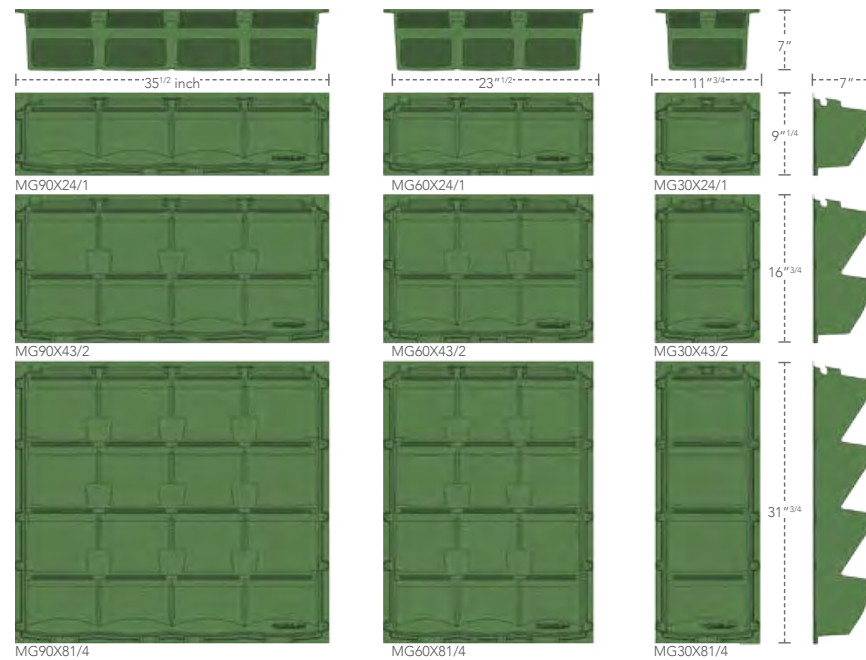

- Coût abordable
- Biodiversité
- Entretien réduit
- Protection mural
- Absorption phonique
- Écologique
- Économe en termes d'énergie
- Faible consommation d'eau
- Installation facile
- Acclimate une grande diversité de plantes
- Plantage facile
- Recyclable
- Medium de croissance conçu par des ingénieurs
- Certifié C2C®

Le mur végétalisé ModuloGreen de ByNature est le premier système au monde certifié développement durable depuis sa production jusqu'à son recyclage ! Il est fabriqué à partir de plastique recyclé et recyclable au terme de son utilisation. La conception intelligente du module optimise la répartition, la circulation et la consommation d'eau : 220 litres / m² / an pour un mur végétalisé en extérieur – soit 110 litres / m² / an pour un mur intérieur.



INSTALLATION DES PANNEAUX

Le montage des murs végétalisés Modulogreen® se fait à l'aide d'une grande diversité de moyens, de méthodes et de matériel, mais le fil directeur reste la facilité d'installation. Des montants de bois classiques suffiront pour la plupart des installations en intérieur de petite envergure. En revanche, on choisira des systèmes professionnels de fixation pour les installations en extérieur de grande envergure. L'installateur fait en sorte de toujours laisser un jour dédié à la circulation de l'air entre la surface du bâtiment et le mur végétalisé afin d'éviter les risques de condensation.

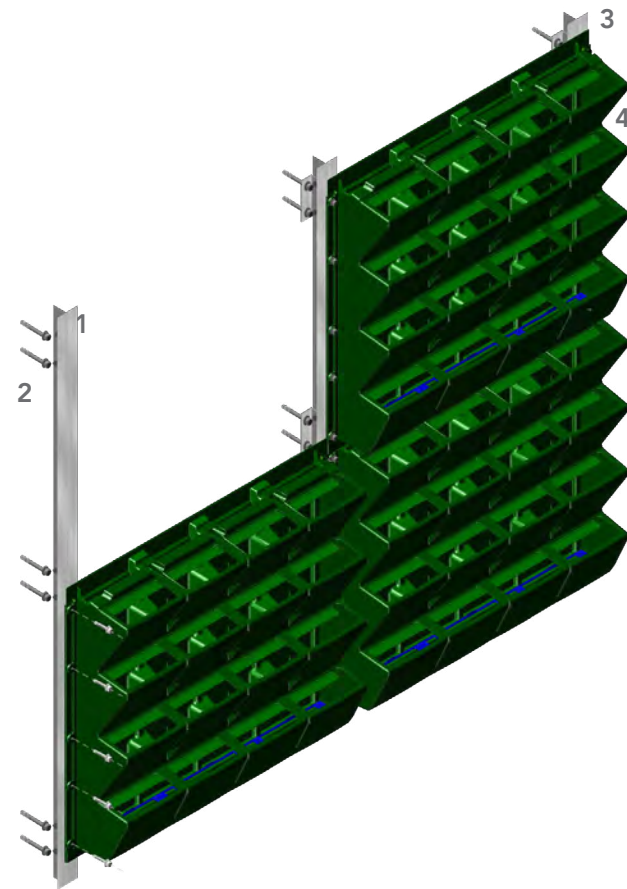

1. Équerres et montants d'aluminium
2. Vis et attaches auto-visseurs en acier inoxydable
3. Ligne d'irrigation autorégulée
4. Cellules de plantation
5. Filtre

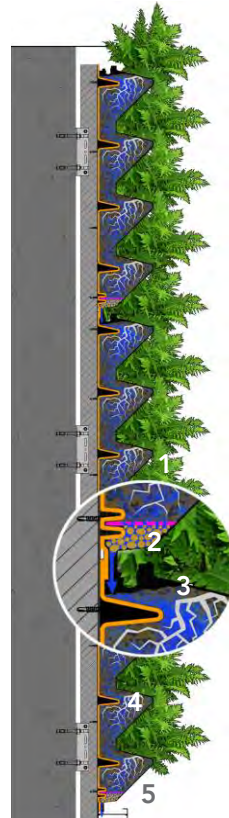

DISTRIBUTION DE L'EAU

1. Filtre + couche de drainage
2. Trous de drainage
3. Distribution interne de l'eau
4. Medium de croissance
5. Gouttière de récupération



IRRIGATION

1. Régulateur
2. Valves (nombre variable)
3. Injecteur d'engrais monté en dérivation
4. Filtre
5. Régulateur de pression avec indicateur
6. Valve de sureté
7. Prise d'eau (déconnectée)

L'irrigation correcte d'un mur végétalisé nécessite une source d'alimentation en eau. Dans l'idéal, le système du mur végétalisé devrait être raccordé à l'arrivée d'eau principale et contrôlé par un système d'irrigation automatique (voir illustration à gauche), ou irrigué par l'eau pluviale (dans les cas de murs extérieurs). Dans les cas où il n'y a pas d'accès à une arrivée d'eau, reste la possibilité d'installer un réservoir relié à une pompe et à un minuteur. Éventuellement, il est possible en dernier recours d'arroser un mur végétalisé à l'arrosoir.





CADRES VÉGÉTAUX "LIVE PICTURES"

L'intégralité des produits Live Systems fonctionne à l'aide d'une mèche de tissu qui apporte l'eau aux plantes par capillarité. Par conséquent, il n'est pas nécessaire d'installer ni pompe, ni ligne d'irrigation, ni système électrique ni plomberie.

- Faible entretien; arrosage seulement toutes les 3 à 4 semaines
- Installation facile – aucun travaux de plomberie ou d'électricité nécessaires
- Système de faible poids – peut être accroché directement dans un mur en Placoplatre.
- Remplacement facile des cassettes qui permet une rotation saisonnière
- Cassettes plantées interchangeables
- Système d'irrigation par mèche
- Cadres personnalisables

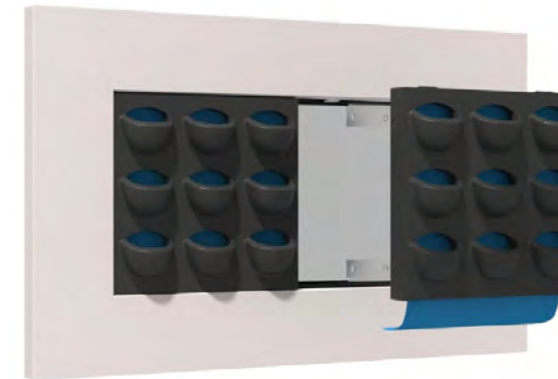

SYSTEM

1. Casette de 9 plantes de 9 cm (4") chacune
2. Mèche de Coton
3. Gouttière, Réservoir

POUR PLUS D'INFORMATION,
DEMANDEZ LA DOCUMENTATION
COMPLÈTE

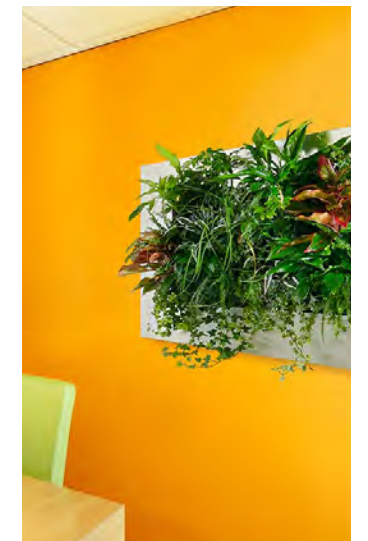



LIVEPICTURE 1
72 x 72 x 7cm - 12kg
(28.5" x 28.5" x 2.75" - 26.5 lb)
Contient 9 plantes



LIVEPICTURE 4
193 x 72 x 7cm - 25kg
(76" x 28.5" x 2.75" - 56.0 lb)
contient 36 plantes



LIVEPICTURE 2
113 x 72 x 7cm - 16.5kg
(44.5" x 28.5" x 2.75" - 36.5 lb)
Contient 18 plantes



LIVE DIVIDER
180 x 113 x 7cm
(71" x 44.5" x 5.5")



- 54 plantes de 9cm (4") de chaque côté
- 100kg (205 lb) (modèle mono-face)
- 130kg (282 lb) (modèle double-face)
- Capacité de 75 litres



LIVEPICTURE 3
152 x 72 x 7cm - 21kg
(60" x 28.5" x 2.75" - 46.5 lb)
Contient 27 plantes



BIOMONTAGE VIVANT

Le Biomontage Live possède son propre indicateur, vous permettant ainsi de savoir précisément quand remplir le réservoir à eau. Le système Biomontage Vivant repose sur le principe de capillarité, la mèche située à l'intérieur du pot garantissant l'approvisionnement idéal en eau des plantes sans que vous ayez à vous en soucier.



BML-B



BML-W

61 x 61 x 7cm (L x H x D)
24" x 24" x 2.75"

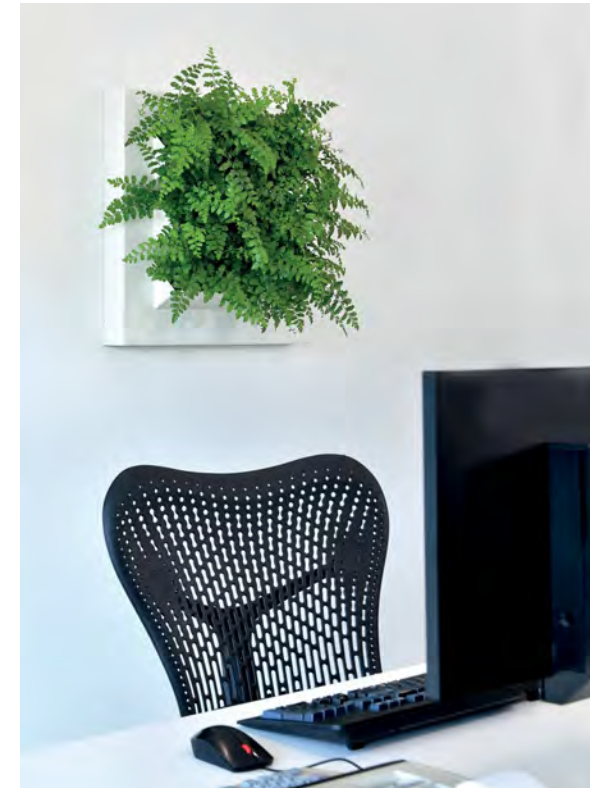

3x Réservoir de 2L
1x Arrosage par mois

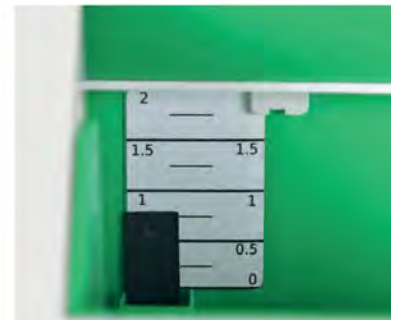

Niveau d'eau

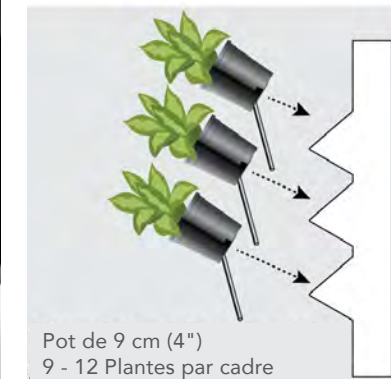

Pot de 9 cm (4")
9 - 12 Plantes par cadre



Arrosage simple et rapide

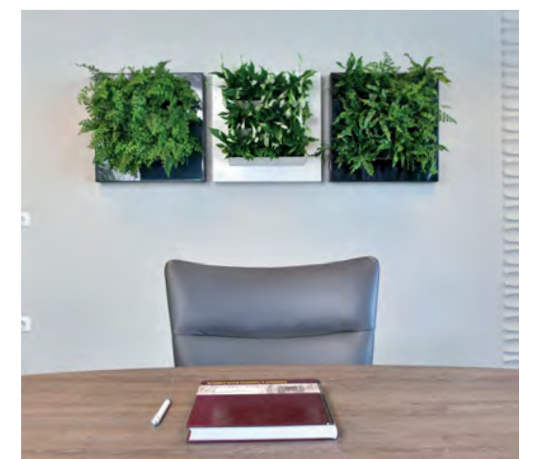

GROWMEO®

Growmeo® est un système de mur végétalisé. Grâce à son action de capillarité, les plantes absorbent l'eau du fond du réservoir jusqu'à une couche spécialisée dans le fond du cadre. Cette couche absorbante offre un taux idéal d'humidité et d'aération : pas la peine de drainer, maintenance réduite garantie !

Growmeo® est idéal pour purifier l'air et ajouter une touche de nature dans n'importe quel intérieur.

GROWMEO® 24 "x 26.5" x 4 5/8"
GROWMEO® MINI 17.5" x 19 5/16 "x 4 5/8"

offre un parfait équilibre entre hydratation et aération pour des plantes heureuses.



réservoir de 3L qui garde les plantes hydratées pendant 3 semaines.

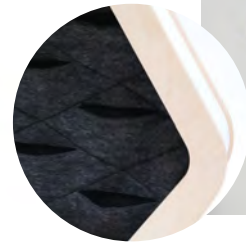

MURS VÉGÉTAUX EN POCHE DE FEUTRINE

Construire un mur végétalisé à partir de nos poches de feutrine est le moyen le plus économique de s'offrir un jardin vertical luxuriant. Créez votre propre mur végétalisé facilement et en un clin d'œil sur tout support mural, en intérieur comme en extérieur, sur une barrière ou une balustrade. Idéal pour la conception de murs plantés de toute forme ou taille, grâce à l'assemblage et à la combinaison de plusieurs poches.

- Solution de mur végétalisé économique
- Entretien minimal
- Installation facile

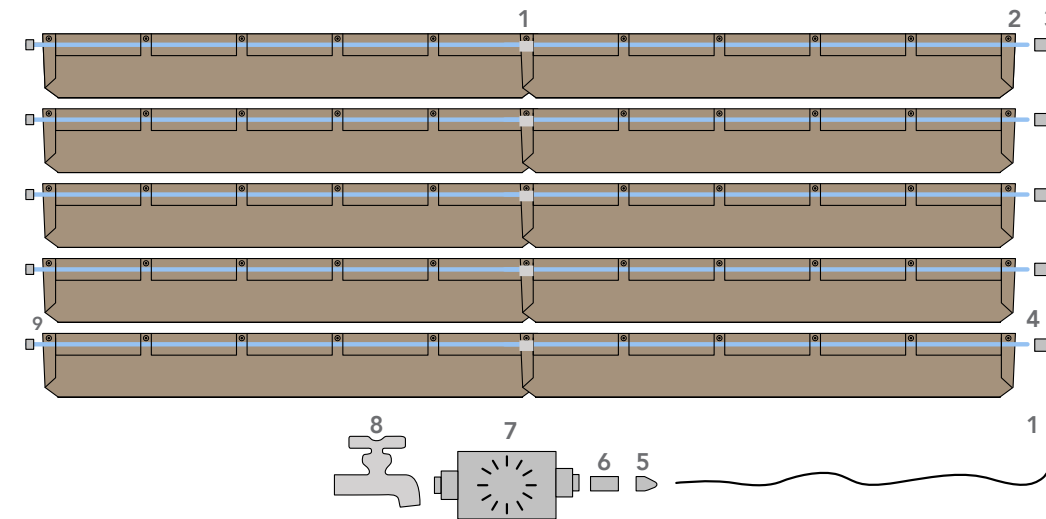

SYSTÈME

1. Raccord
2. Ligne d'irrigation
3. Raccord coudé
4. Raccord en T
5. Transformateur de ligne
6. Régulateur de pression
7. Minuteur
8. Cache tuyau
9. Bonde



FEUTRINE 1

38 x 61cm
15 x 24 pouces



FEUTRINE 3

38 x 173cm
15 x 68 pouces



FEUTRINE 5

38 x 285cm
15 x 112 pouces





MURS VÉGÉTAUX "NEXT GEN"

Faciles à installer et à planter, ce système "plug and play" accueille potentiellement n'importe quel type de plantes : toutes se plairont dans un mur végétalisé NextGen.



- Fonctionne avec des plantes dans leur pot d'origine
- Système le plus facile à installer
- Facile à planter ou pour renouveler les plantes
- Facile à entretenir
- Cycle d'arrosage de trois semaines

POUR PLUS D'INFORMATION,
DEMANDEZ LA DOCUMENTATION
COMPLÈTE

MURS VÉGÉTALISÉS EARTH STUDIO

Earth Studio est un système de jardin vertical modulaire inspiré par les jardinières de la nature : les abeilles. Les poches alvéolaires permettent un large choix de combinaisons s'adaptant à n'importe quel espace.



- Système automatisé
- Flexible, rapide, remplissage garanti
- Design flexible
- Intérieur ou extérieur
- Contrôle à distance
- Recyclé

POUR PLUS D'INFORMATION,
DEMANDEZ LA DOCUMENTATION
COMPLÈTE



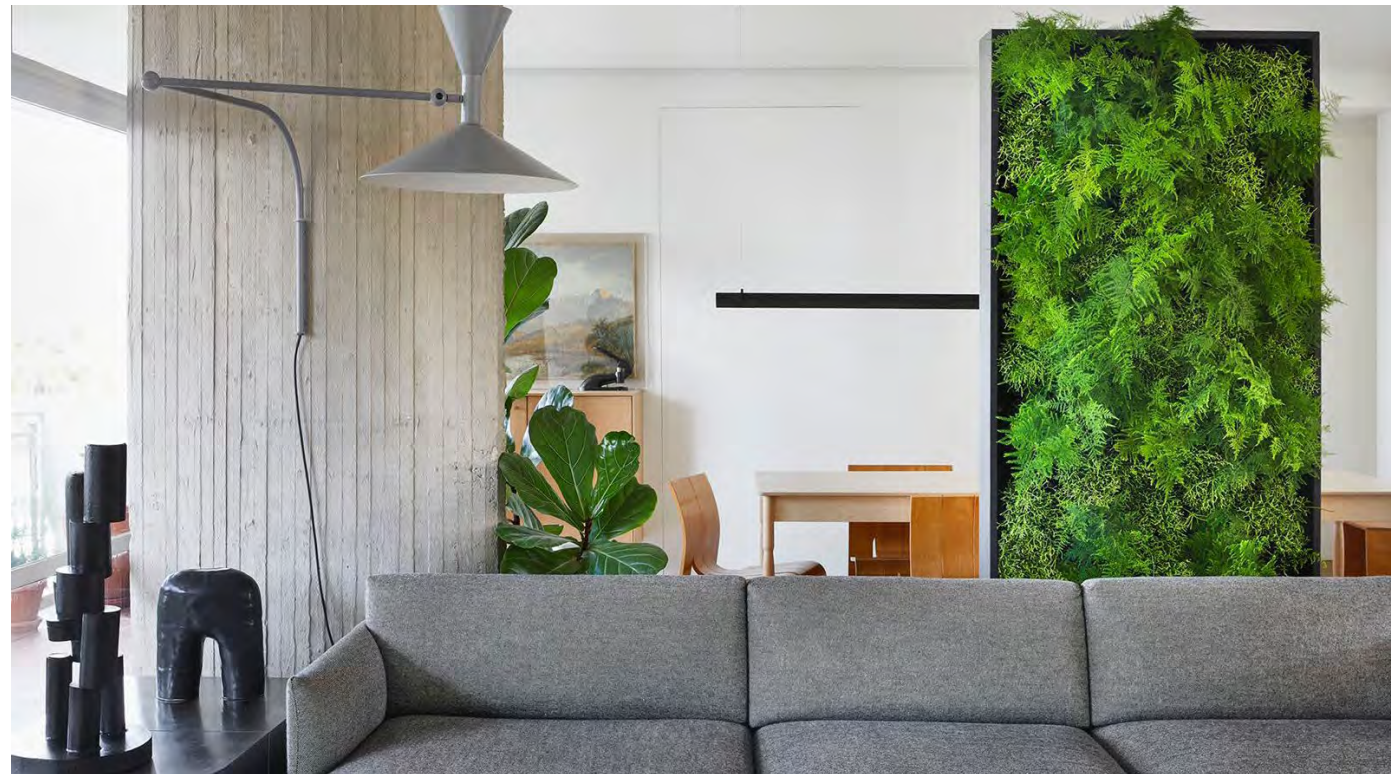

MURS SERENE

Serene est un dérivé des murs végétalisés Earth Studio, mais avec le réservoir d'eau et la pompe d'irrigation intégrés dans le cadre.

- Pas de trous
 - Réservoir caché
 - L'eau circule grâce à un système d'irrigation qui filtre doucement l'eau de pot en pot jusqu'à revenir dans le réservoir.
 - Contrôle à distance (optionnel)
 - 35 sacs, 35 pots
 - Plantes de 12 à 15 cm de longueur
 - Taille du cadre : 1950 mm x 875 mm (77" x 35")
- Inclus : cadre, réservoir d'eau, pompe d'irrigation et support mural ou base.

Choix des couleurs Blanc Noir



POUR PLUS D'INFORMATION,
DEMANDEZ LA DOCUMENTATION
COMPLÈTE

CLOISONS AMOVIBLES

Dans l'optique des besoins sans cesse croissants pour des espaces de travail organisés, fonctionnels et individuels au sein des open spaces, ces murs amovibles versatiles offrent une solution adéquate.

- Faciles à déplacer d'un point à l'autre du bureau
- Modèles disponibles en version face unique ou double face
- Cache rigide pour couvrir le cadre
- Disponible avec les choix en produits stabilisés, vivants et artificiels



STRUCTURES
DISPONIBLES
AVEC LES CHOIX
MOSSART, FOLIA,
ARTIFICIEL ET
VIVANT

STRUCTURE BYNATURE

La structure originale ByNature est un produit fabriqué au Canada.

- Structure personnalisable
- Peut être planté d'un seul côté ou des deux côtés
- Peut être planté avec des plantes vivantes, artificielles ou stabilisées
- Réservoirs d'auto-arrosage en optionnels
- Fabriquée au Canada

FINITIONS



Blanc -
Finition métal



Bois

TAILLE

Standard :
243,84 x 110,49 x 31,75 cm
(96" x 43 1/2" x 12 1/2")

TAILLES
PERSONNALISÉES
DISPONIBLES

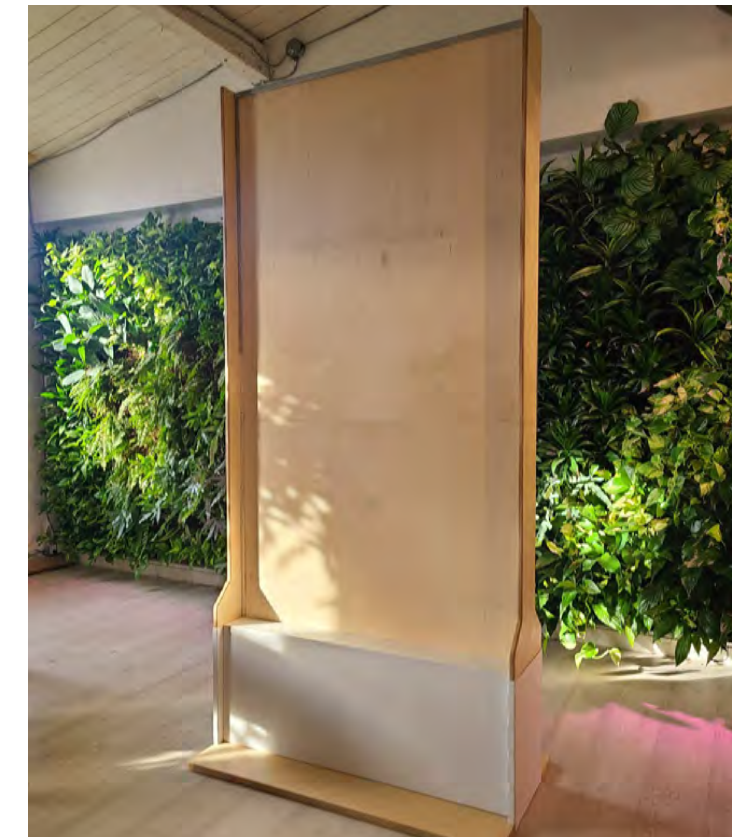



POTS

ByNature est fière d'annoncer que nous sommes désormais en mesure de satisfaire vos besoins en matière de pots. Nous vous proposons de réaliser sur-mesure (couleurs, formes et taille à la demande) des pots en aluminium, acier inoxydable, et fibre de verre. ByNature fournit également les liners et les systèmes auto-arrosant pouvant être intégrés à chaque pot.

POTS À ARROSAGE AUTOMATIQUE

Nos pots à arrosage automatique vous permettent d'avoir des plantes vivantes sans le souci qui accompagne traditionnellement l'entretien des pots ordinaires. De nombreux designs et tailles disponibles pour utilisation en dessus de table ou au sol.

- Remplir le réservoir d'eau une fois toutes les quatre à six semaines, (arroser par le haut pour les huit premières semaines)
- Produits pour utilisation en dessus de table ou au sol disponibles
- Système d'irrigation par capillarité
- Plus de 200 choix de couleur et de style
- Possibilité de demander un design personnalisé
- 6 types de fini différents : inox, plastic, aluminium, fibre de verre, ciment et terre cuite.

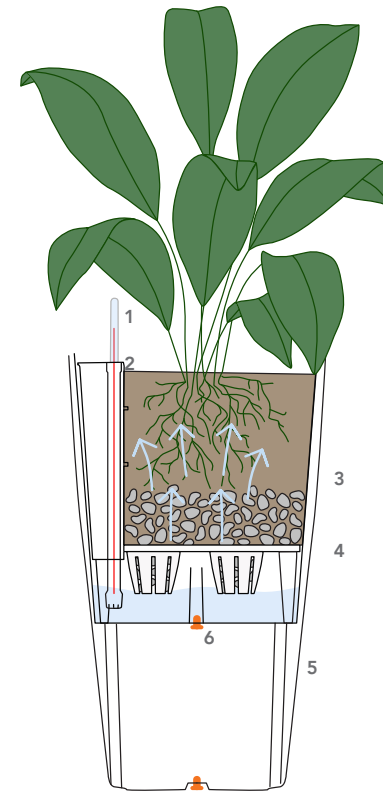

POUR PLUS D'INFORMATIONS, N'HÉSITEZ PAS À DEMANDER LE CATALOGUE COMPLET

SYSTÈME

1. Indicateur de niveau d'eau
2. Conduit d'arrivée d'eau
3. Agrégats d'absorption
4. Lechuza®
5. Séparateur
6. Réservoir d'eau
6. Bouchons de drainage





DÉSINFECTANTS POUR LES MAINS EN POT

Ces pots sont fabriqués sur les standards "WHO". Il s'agit des premiers pots combinant la nature et la bataille contre la propagation de la COVID-19. Chaque unité contient un distributeur de désinfectant pour les mains de 5 L.



FLORENCE
350mm x 1200mm



MARIE
300/400mm x 1200mm



LOUIS
350mm x 350mm x 1200mm





MOBILIER

Chez ByNature, nous sommes animés de la croyance que la verdure devrait être partie intégrante du décor de nos lieux d'habitations et de travail. Cette croyance est à l'origine de notre gamme de meubles dont le design fait une belle place à nos produits, vivants comme stabilisés. Ça n'a jamais été aussi facile d'intégrer des plantes dans votre espace intérieur!

BANC BOXCAR

Le Banc Boxcar allie la simplicité d'un design de qualité, le confort d'utilisation et une expérience au quotidien riche de sens. Votre environnement quotidien s'en trouvera amélioré, depuis l'hôtel de charme, aux lieux de travail – et finalement jusqu'à chez vous. Travaillé à partir de matériaux authentiques, ce meuble s'intègre dans l'histoire de votre vie et passera avec brio l'épreuve du temps.

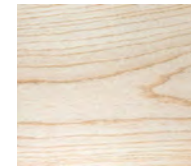

FRÊNE

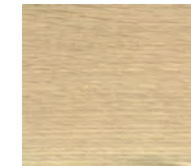

CHÊNE BLANC

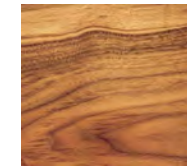

NOYER

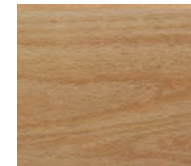

HÊTRE

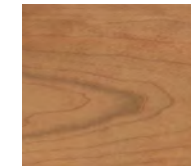

CERISIER

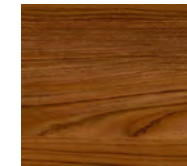
TEK
(intérieur et extérieur)

95" L x 27" W x 19" H

Cache-pot en acier inox en option – 12" W x 10" H

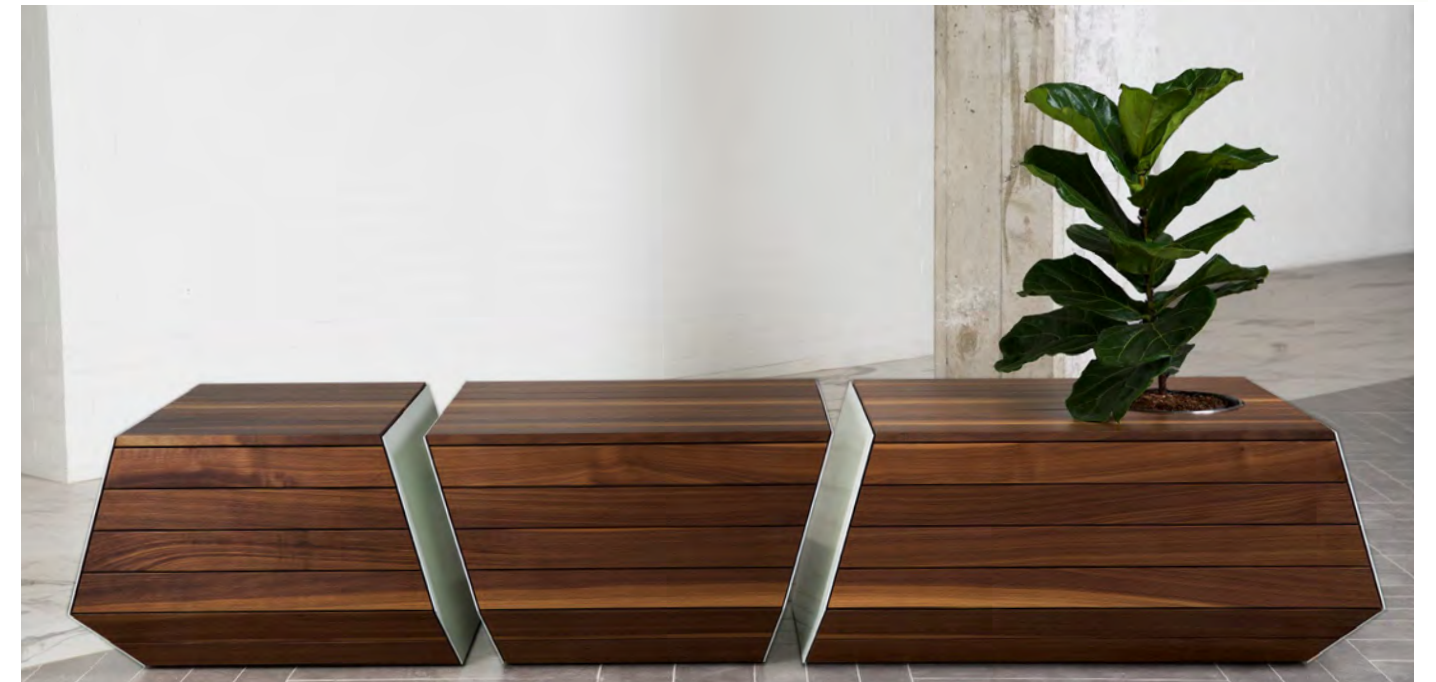

IPOT

L'iPot est un système modulaire pouvant prendre un nombre illimité de formes. On assemble la structure en combinant les éléments de faible poids au moyen de tubes d'aluminium et de joints de plastiques qui s'encastrent les uns dans les autres. On peut faire et refaire cette opération à l'infini.



TAILLES SUR-MESURE AINSI QUE D'AUTRES AJOUTS (PLANTES, POUCHES OU ÉTAGÈRES) DISPONIBLES



2X DIMENSIONS

21.5 x 42.0 x 21.5 cm
Produit additionnel inclu : 1 sac



2X DIMENSIONS

42.0 x 21.5 x 21.5 cm
Produit additionnel inclu : 1 sac



4X DIMENSIONS

42.0 x 42.0 x 21.5 cm
Produit additionnel inclu : 2 sac



4X DIMENSIONS

83.0 x 21.5 x 21.5 cm
Produit additionnel inclu : 2 sac



9X DIMENSIONS

62.5 x 62.5 x 21.5 cm
Produit additionnel inclu : 2 sac



9X DIMENSIONS

83.0 x 62.5 x 21.5 cm
Produit additionnel inclu : 2 sac



TABLE VÉGÉTALISÉE

Les tables végétalisées conviennent aux utilisations en intérieur comme en extérieur.

Avec sa capacité généreuse de 34 litres, c'est comme si les plantes de grande taille flottaient au-dessus du sol, ce qui donne au plan visuel un profil léger à l'objet. Vous n'avez pas la main verte ? Servez-vous en de seau à glace lors de votre prochaine soirée.



TAILLES PERSONNALISÉES DISPONIBLES



Son design s'inspire visuellement des tambours japonais Taiko. Il est possible de l'utiliser comme d'un terrarium – une manière raffinée de mettre en valeur vos plantes vertes chez vous. On accède à l'intérieur par une ouverture de 10cm dans le verre.

LAMPE BABYLON

Inspirée des jardins suspendus de Babylone, la Lampe Babylon est une suspension à plusieurs fonctions pour les amoureux des plantes qui préfèrent se passer de l'encombrement des pots traditionnels.

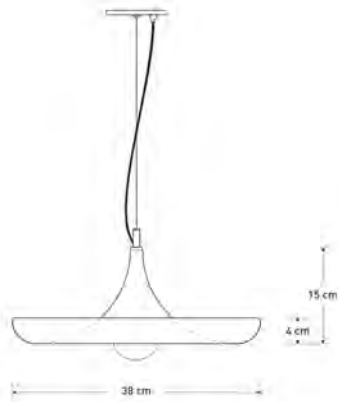

Matériaux: Aluminium repoussé avec revêtement par poudre, câble en acier inoxydable, structure dorée au nickel

Dimensions: 38cm x 15cm

Hauteur: 182cm

Alimentation: 120 – 240v

Source: E26 support de lampe, ampoule

60 watt max non-comprise

Canopée: acier avec revêtement par poudre, 15cm x 1cm

Couleur: Blanc brillant

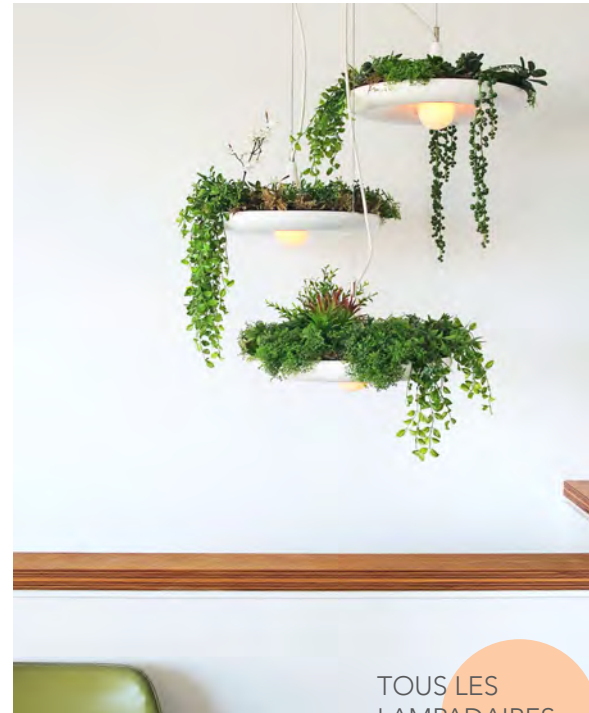

TOUS LES
LAMPADAIRES
PEUVENT
ÊTRE PLANTÉS
DE PLANTES
VIVANTES
STABILISÉES
OU
ARTIFICIELS



LAMPE WELL LUMINEUSE

La Lampe Well constitue à la fois une évolution sensible du design de la Lampe Babylon et un pot renversé raffiné de style industriel. La partie amovible de l'abat-jour facilite grandement l'entretien et un choix de plantes original telles que les herbes aromatiques. Le Lampe Well offre une lumière basse parfaitement adaptée pour éclairer une table ou un plan de travail.

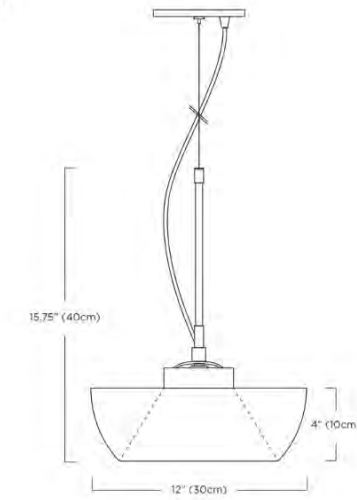

Matériaux: Aluminium repoussé et moulé avec revêtement par poudre, verre poli et structure en acier inoxydable

Dimensions: 30cm x 23.5cm

Longueur de suspension: 182cm

Alimentation: 120 – 240v

Source: E26 pied de lampe, ampoule de 60 watt max non comprise

Canopée: acier avec revêtement par poudre, 15cm x 1cm

Couleurs: Dôme — satin blanc ou noir mat

Cerceau — Banc brillant ou noir brillant

Abat-jour — Banc brillant ou noir brillant

JARDINIÈRE WELL

Même esthétique que la Lampe Well Lumineuse, mais sans la lampe.

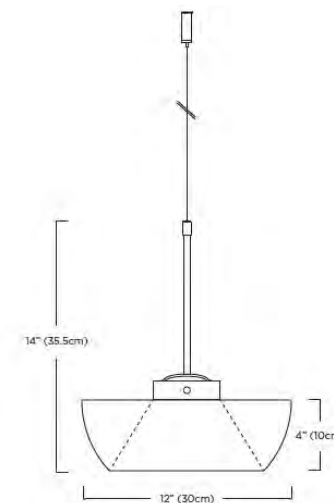

Matériaux : Aluminium, Laiton et Acier inoxydable

Dimensions : 14" (35,5 cm) x 12" (30 cm)

Câble : Acier inoxydable, 72 IN (182 cm)

Dimensions de l'emballage et expédition :

12" (30 cm) x 12" (30 cm) x 6" (15 cm)

Poids : 2 LBS (1,125 KG)



JARDINIÈRES LUMINEUSES OPHILIA

Les jardinières lumineuses Ophilia apportent de la nature et de la lumière en un seul produit.

DESIGN PERSONNALISÉ

LONGUEUR*

91,44 cm (3 ft)

121,92 cm (4 ft)

152,4 cm (5 ft)

*FINITIONS ET
LONGUEUR
PERSONNALISABLES

FINITION*



Blanc

Noir

PLANTES



Stabilisé

Artificiel



LAMPE HÉMISPHERE

Ajoutez une explosion de couleurs aux formes incurvées et aux délicats reflets de bronze de votre Lampe Hémisphère tandis que le diffuseur de verre d'opale apportera un éclairage doux à votre intérieur.

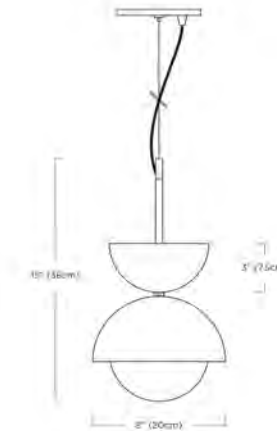

Matériaux: Aluminium, bronze, acier inox, verre d'opale

Dimensions: 8" (20cm) x 15" (38cm)

Longueur du fil: 182cm

Alimentation: 120 – 240v

Source: applique G9, ampoule non-inclue

Canopée: Acier avec revêtement par poudre 15cm x 1cm

Finitions: Aluminium: blanc brillant avec revêtement par poudre

Bronze: brossé, sans revêtement (prendra de la patine avec l'usage)

JARDINIÈRE HEMISPHERE

Ajoutez une explosion de couleurs avec cette jardinière hemisphere.

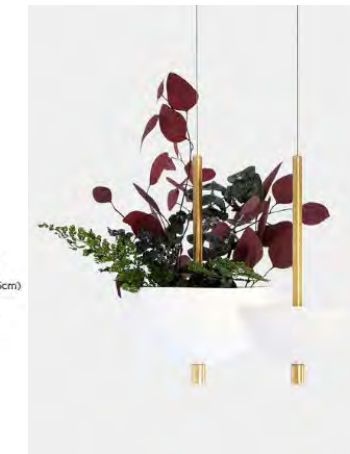
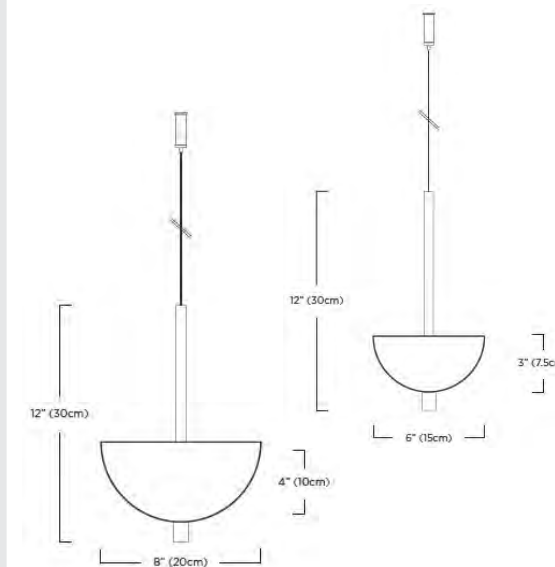

Matériaux : Aluminium, Laiton, Acier inoxydable

Dimensions : HP-WS : 6" (15 cm) Ø x 12" (30 cm)
HP-WL : 8" (20 cm) Ø x 12" (30 cm)

Câble : Acier inoxydable, 72 IN (182 cm)

Finitions : Aluminium: blanc brillant avec revêtement par poudre

Bronze: brossé, sans revêtement (prendra de la patine avec l'usage)

REVÊTEMENTS NATURELS

ByNature amène de la verdure dans vos intérieurs mais pas que - nous essayons de toujours offrir des solutions écologiques pour accompagner vos plantes et votre mousse avec des produits de qualité.

NATURALIEGE

Superbe addition à nos produits stabilisés ou à utiliser seul : notre ligne Naturaliège ajoutera une texture naturelle à votre espace. C'est un produit acoustique naturel, hypoallergénique et retardateur de flammes.

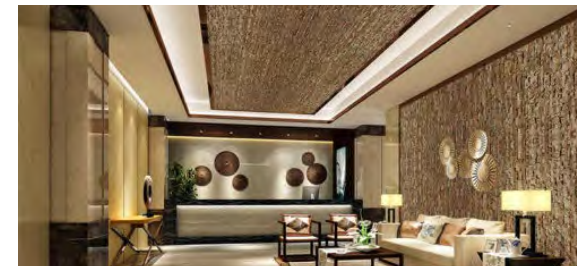

BRIQUES EN LIEGE

- Dimensions : 25/32" x 9 29/64" x 31 1/2" (20mm x 240mm x 800mm)
- Un carreau = 2.07 sqft
- Couverture par boîte : 22.77 sqft
- Carreaux par boîte : 11
- Finition : Polyuréthane à base d'eau
- Matériaux : 100% liège
- Application : mural
- Fabriqué en Italie



PANNEAUX EN LIEGE

- Dimensions: 55/64" x 12" x 24" (22mm x 304mm x 610mm)
- Un carreau = 2 sqft
- Couverture par boîte : 18.02 sqft
- Carreaux par boîte : 9
- Finition : Polyuréthane à base d'eau
- Matériaux : 100% liège
- Application : mural
- Fabriqué en Italie



GENCORK

Gencork est un choix durable pour votre intérieur car il combine élégance et matériaux écologiques à basse technologie. Ces panneaux en liège sont basés la conception générative.

- 100% naturel et recyclable
- 95% de la production est à autosuffisance énergétique
- Propriétés hypoallergéniques
- Résistant à l'eau et aux intempéries
- Bon absorbeur acoustique
- Préservation et respect des arbres
- Une mauvaise utilisation peut amener à la détérioration du produit
- Fabrication digitale
- La couleur peut changer si expoé au soleil
- L'odeur est naturelle, non toxique et disparaît avec le temps
- Fabriqué au Portugal



POUR PLUS DE
MOTIFS, DEMANDEZ
LA BROCHURE

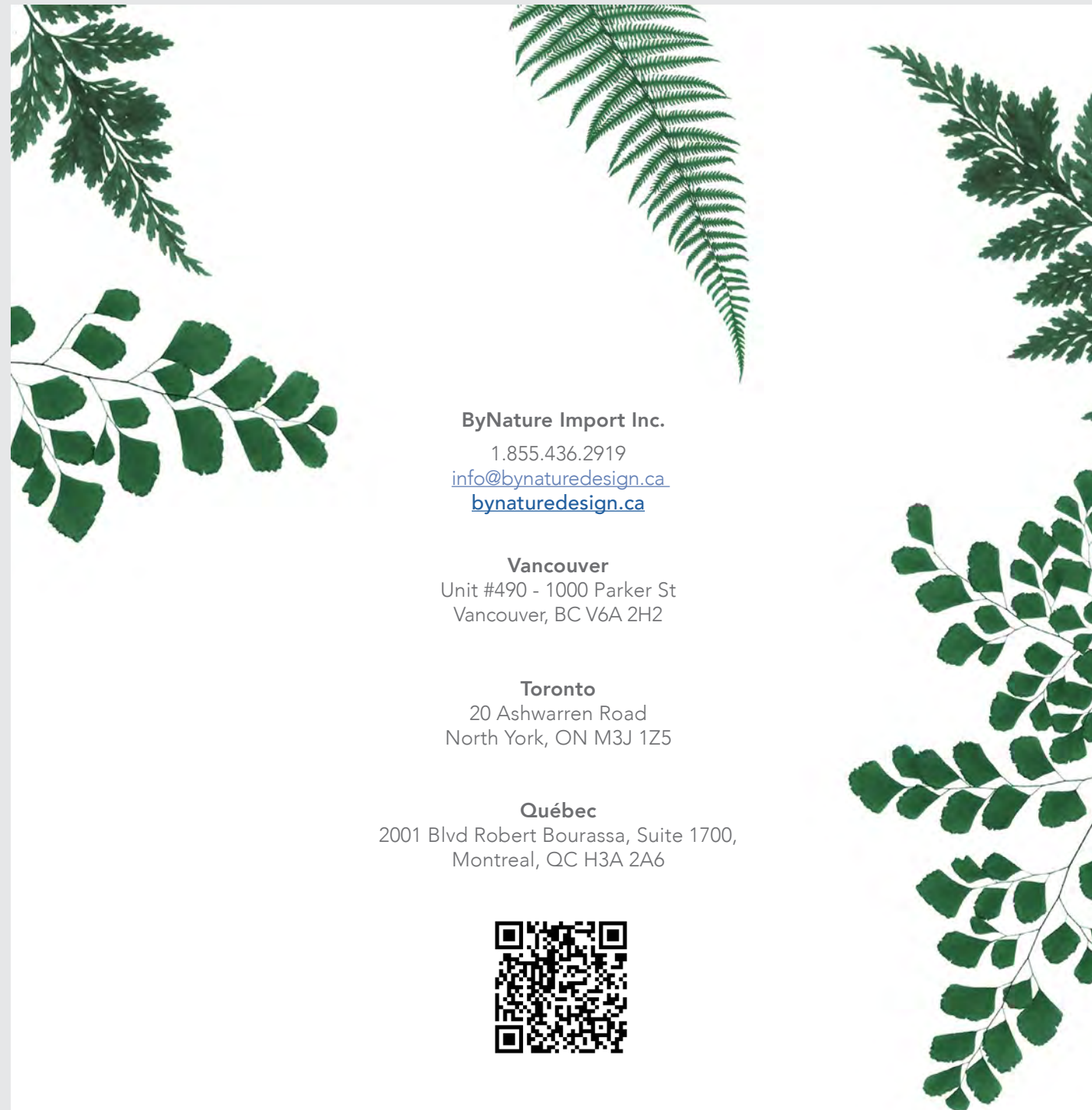
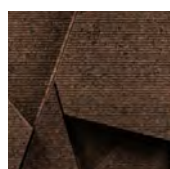
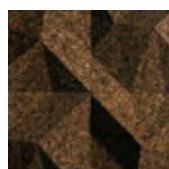
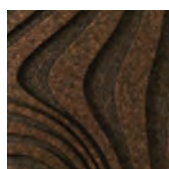
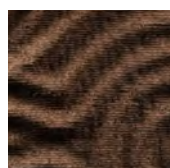
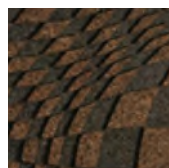
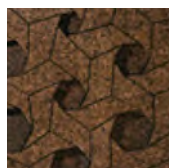

ByNature Import Inc.

1.855.436.2919

info@bynaturedesign.ca

bynaturedesign.ca

Vancouver

Unit #490 - 1000 Parker St
Vancouver, BC V6A 2H2

Toronto

20 Ashwarren Road
North York, ON M3J 1Z5

Québec

2001 Blvd Robert Bourassa, Suite 1700,
Montreal, QC H3A 2A6

